



SMART

Sanitary & Plumbing products

СИСТЕМЫ ВОДОСНАБЖЕНИЯ И ОТОПЛЕНИЯ
СМЕСИТЕЛИ И АКСЕССУАРЫ ДЛЯ ВАННЫХ КОМНАТ
НАСОСНОЕ ОБОРУДОВАНИЕ И КОМПЛЕКТУЮЩИЕ

2020

Водоснабжение





Артикул	Размер, мм	Упаковка, м (бухта)	Вес, кг (за бухту)	Наруж. диаметр, мм	Толщина стенки, мм	Мин. радиус изгиба, мм	Теплопроводность, Вт/(м К)	Макс. рабочее давление (макс.), бар	Мин. рабочая темп., t °C	Макс. рабочая темп., t° C	Коэф. темп. расширения, мм/м/К
S816S32EVS200 PEXa EVOH 5 Silver	16x2,2	200		16	2,20	35	0,35	10	-40	95	0,150
S820S5EVS200 PEXa EVOH 5 Silver	20x2,8	200		20	2,80	45/90*	0,35	10	-40	95	0,150
S816S4UV200 PEXa UV Black Protection	16x2,0	200		16	2,00	35	0,35	8	-40	95	0,150
S820S5UV200 PEXa UV Black Protection	20x2,0	200		20	2,00	45/90*	0,35	6	-40	95	0,150
S816S4EVR200 PEXa EVOH 5 Red	16x2,0	200		16	2,00	35	0,35	8	-40	95	0,150
S820S5EVR200 PEXa EVOH 5 Red	20x2,0	200		20	2,00	45/90*	0,35	6	-40	95	0,150
S825S5EVR100 PEXa EVOH 5 Red	25x2,3	100		25	2,30	55/125*	0,35	6	-40	95	0,150
S832S5EVR50 PEXa EVOH 5 Red	32x2,9	50		32	2,90			8		95	

* в жару / в холод



Артикул	Размер, мм	Упаковка, м (бухта)	Вес, кг (за бухту)	Наруж. диаметр, мм	Толщина стенки, мм	Мин. радиус изгиба	Теплопроводность, Вт/(м К)	Макс. рабочее давление (макс.), бар	Мин. рабочая темп., t °C	Макс. рабочая темп., t° C	Коэф. темп. расширения, мм/м/К
16x2.0G SMART PEXb Grey (standart)	16x2,0	200	17	16	2,0	5 x d	0,35	10		110	0,04
16x2.2G SMART PEXb Grey	16x2,2	200	18,6	16	2,2	5 x d	0,35	10		110	0,04
20x2.0G SMART-PEXb Grey (standart)	20x2,0	100	11,2	20	2,0	5 x d	0,35	10		110	0,04
20x2.8G SMART-PEXb Grey	20x2,8	100	15,3	20	2,8	5 x d	0,35	10		110	0,04
25x3.0G SMART PEXb Grey (standart)	25x3,0	100	20,3	25	3,0	5 x d	0,35	10		110	0,04
25x3.5G SMART-PEXb Grey	25x3,5	100	23,8	25	3,5	5 x d	0,35	10		110	0,04
16x2.0P SMART PEXb Pink (standart)	16x2,0	200	8,5	16	2,0	5 x d	0,35	10		110	0,04
16x2.2P SMART-PEXb Pink	16x2,2	200	9,3	16	2,2	5 x d	0,35	10		110	0,04
20x2.0P SMART PEXb Pink (standart)	20x2,0	100	11,2	20	2,0	5 x d	0,35	10		110	0,04
20x2.8P SMART PEXb Pink	20x2,8	100	15,3	20	2,8	5 x d	0,35	10		110	0,04
25x3.0P SMART PEXb Pink (standart)	25x3,0	100	20,3	25	3,0	5 x d	0,35	10		110	0,04
25x3,5.2P SMART PEXb Pink	25x3,5	100	23,8	25	3,5	5 x d	0,35	10		110	0,04
16x2.0P SMART PEXb White (standart)	16x2,0	200	8,5	16	2,0	5 x d	0,35	10		110	0,04
16x2,2W SMART-PEXb White	16x2,2	200	9,3	16	2,2	5 x d	0,35	10		110	0,04
20x2.0P SMART PEXb White (standart)	20x2,0	100	11,2	20	2,0	5 x d	0,35	10		110	0,04
20x2.8W SMART-PEXb White	20x2,8	100	15,3	20	2,8	5 x d	0,35	10		110	0,04
25x3.0P SMART PEXb White (standart)	25x3,0	100	20,3	25	3,0	5 x d	0,35	10		110	0,04
25x3.5W SMART-PEXb White	25x3,5	100	23,8	25	3,5	5 x d	0,35	10		110	0,04



Артикул	Размер, мм	Упаковка, м (букта)	Вес, кг (за букту)	Наруж. диаметр, мм	Толщина стенки, мм	Мин. радиус изгиба, мм	Теплопроводность, Вт/(м К)	Макс. рабочее давление (макс.), бар	Мин. рабочая темп., t °C	Макс. рабочая темп., t° C	Кэф. темп. расширения, мм/м/К
<input type="radio"/> S8L16100 MULTILAYER White	16x2,0	100		16	2,00	80	0,40	10	-10	95	0,026
<input type="radio"/> SMART металлопласт. труба	16x2,0	200	20	16	2,00	48	0,43	10		95	0,025
<input type="radio"/> S8L20100 MULTILAYER White	20x2,0	100		20	2,00	100	0,40	10	-10	95	0,026
<input type="radio"/> S8L2550 MULTILAYER White	25x2,5	50		25	2,50	125	0,40	10	-10	95	0,026
<input type="radio"/> S8L3250 MULTILAYER White	32x3,0	50		32	3,00	160	0,40	10	-10	95	0,026

Прямой пресс - пресс

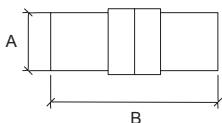

Артикул	Размер	A, мм	B, мм	Упаковка, шт	Коробка, шт	Вес, г
SNP001616	S16x16	22	63	12	360	21
SNP001620	S20x16	26	68	12	300	29
SNP001625	S25x16	32	73	12	240	38
SNP001626	S26x16	33	73	12	240	49
SNP002020	S20x20			12	240	34
SNP002025	S25x20	32	77	12	180	43
SNP002026	S26x20	33	77	12	180	54
SNP002525	S25x25	32	82	12	144	52
SNP002626	S26x26	33	82	12	144	67
SNP003232	S32x32	39	93	12	72	83

Прямой пресс - внутренняя резьба

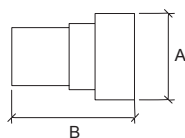

Артикул	Размер	A, мм	B, мм	Упаковка, шт	Коробка, шт	Вес, г
SNP011612FB	S16x1/2F	33	47	12	240	37
SNP012012FB	S20x1/2F	33	52	12	180	58
SNP012034FB	S20x3/4F	39	52	12	180	70
SNP012534FB	S25x3/4F	39	56	12	120	84
SNP012634FB	S26x3/4F	39	56	12	120	90

Прямой пресс - накидная гайка

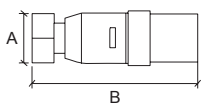

Артикул	Размер	A, мм	B, мм	Упаковка, шт	Коробка, шт	Вес, г
SNP011612FBWSW	S16x1/2F	23	76	12	240	59
SNP012012FBWSW	S20x1/2F	26	89	12	240	68
SNP012034FBWSW	S20x3/4F	29	89	12	180	95
SNP012501FBWSW	S25x1F	29	89	12	96	169
SNP012601FBWSW	S26x1F	35	97	12	96	169
SNP013201FBWSW	S32x1F	39	109	12	72	180

Прямой пресс - наружная резьба

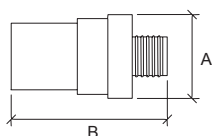

Артикул	Размер	A, мм	B, мм	Упаковка, шт	Коробка, шт	Вес, г
SNP011612MB	S16x1/2M	28	51	12	360	42
SNP012012MB	S20x1/2M	28	56	12	300	47
SNP012034MB	S20x3/4M	34	56	12	240	65
SNP012534MB	S25x3/4M	34	60	12	180	72
SNP012634MB	S26x3/4M	34	60	12	180	81
SNP013201MB	S32x1M	40	66	12	120	131

Уголок пресс - пресс

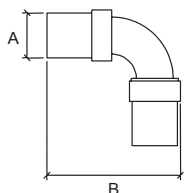

Артикул	Размер	A, мм	B, мм	Упаковка, шт	Коробка, шт	Вес, г
SNP021616	L16x16	22	65	12	300	31
SNP022020	L20x20			12	216	45
SNP022525	L25x25	32	79	12	120	74
SNP022626	L26x26	33	80	12	120	70
SNP023232	L32x32	39	88	12	60	118

Уголок пресс - внутренняя резьба

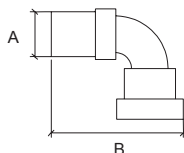

Артикул	Размер	A, мм	B, мм	Упаковка, шт	Коробка, шт	Вес, г
SNP021612FB	L16x1/2F	22	65	12	240	59
SNP022012FB	L20x1/2F	26	70	12	240	49
SNP022034FB	L20x3/4F	26	73	12	120	93
SNP022534FB	L25x3/4F	32	77	12	96	107
SNP022634FB	L26x3/4F	33	77	12	96	100

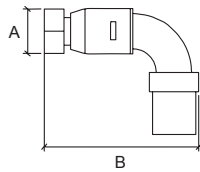

Уголок пресс - накидная гайка

Артикул	Размер	А, мм	В, мм	Упаковка, шт	Коробка, шт	Вес, г
SNP021612FBSW	L16x1/2F	23	79	12	180	70
SNP022034FBSW	L20x3/4F	29	88	12	144	106
SNP022501FBSW	L25x1F	35	95	12	120	173
SNP022601FBSW	L26x1F	35	96	12	120	165

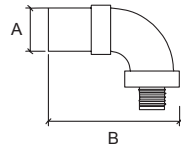

Уголок пресс - наружная резьба

Артикул	Размер	А, мм	В, мм	Упаковка, шт	Коробка, шт	Вес, г
SNP021612MB	L16x1/2M	22	67	12	240	54
SNP022012MB	L20x1/2M	26	71	12	240	60
SNP022534MB	L25x3/4M	32	79	12	180	94
SNP022634MB	L26x3/4M	33	79	12	180	95

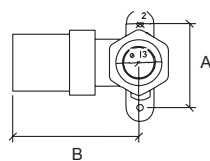

Установочный пресс - внутренняя резьба

Артикул	Размер	А, мм	В, мм	Упаковка, шт	Коробка, шт	Вес, г
SNP021612FBWP	W16x1/2F	32	49	12	180	49
SNP022012FBWP	W20x1/2F	32	53	12	180	56

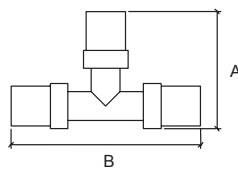

Тройник пресс - пресс

Артикул	Размер	А, мм	В, мм	Упаковка, шт	Коробка, шт	Вес, г
SNP03161616	T16x16x16	65	105	12	144	50
SNP03162016	T16x20x16	70	105	12	144	54
SNP03201616	T20x16x16	67	110	12	144	54
SNP03201620	T20x16x20	67	115	12	144	61
SNP03202016	T20x20x16	67	110	12	144	61
SNP03202020	T20x20x20	70	115	12	96	71
SNP03251625	T25x16x25	70	124	12	96	68
SNP03252025	T25x20x25	75	124	12	96	67
SNP03252520	T25x25x20	79	119	12	72	80
SNP03252525	T25x25x25	79	124	12	72	86
SNP03262020	T26x20x20	75	119	12	96	83
SNP03262026	T26x20x26	75	124	12	96	96
SNP03262626	T26x26x26	78	124	12	72	111
SNP03323232	T32x32x32	88	135	12	36	183

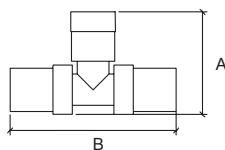

Тройник пресс - внутренняя резьба

Артикул	Размер	А, мм	В, мм	Упаковка, шт	Коробка, шт	Вес, г
SNP03161216FB	T16x1/2Fx16	52	84	12	180	57
SNP03201220FB	T20x1/2Fx20	54	94	12	120	71

Тройник пресс - накидная гайка

Артикул	Размер	А, мм	В, мм	Упаковка, шт	Коробка, шт	Вес, г
SNP03161216FBSW	T16x1/2x16F	79	105	12	120	90
SNP03163416FBSW	T16x3/4Fx16	79	105	12	120	114
SNP03201220FBSW	T20x1/2Fx20	88	115	12	84	101
SNP03251225FBSW	T25x1/2Fx25	83	124	12	60	107
SNP03253425FBSW	T25x3/4Fx25	91	124	12	60	140
SNP03263426FBSW	T26x3/4Fx26	92	124	12	60	161

Тройник пресс для радиатора

Артикул	Размер	А, мм	В, мм	Упаковка, шт	Коробка, шт	Вес, г
SNP03201520300CU	T20x15 (300mm) x20	115	379	50	-	186

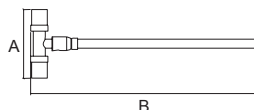

Прямой цанга - цанга

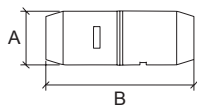

Артикул	Размер	А, мм	В, мм	Упаковка, шт	Коробка, шт	Вес, г
SN001616	S16x16	23	63	12	360	29
SN001620	S20x16	28	68	12	300	37
SN002020	S20x20	28	73	12	240	41
SN002025	S25x20	34		12	180	53
SN002525	S25x25	34	82	12	144	66
SN002532	S32x25	42		12	96	87
SN003232	S32x32	42	93	12	72	103

Прямой цанга - внутренняя резьба

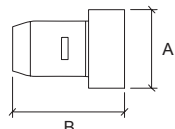

Артикул	Размер	А, мм	В, мм	Упаковка, шт	Коробка, шт	Вес, г
SN011612FB	S16x1/2F	33	47	12	240	43
SN012012FB	S20x1/2F	33	52	12	180	65
SN012034FB	S20x3/4F	39	52	12	180	83
SN012534FB	S25x3/4F	39	56	12	120	95

Прямой цанга - наружная резьба

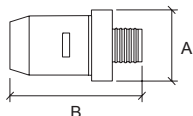

Артикул	Размер	А, мм	В, мм	Упаковка, шт	Коробка, шт	Вес, г
SN011612MB	S16x1/2M	28	51	12	360	46
SN012012MB	S20x1/2M	28	56	12	300	51
SN012034MB	S20x3/4M	34	56	12	240	71
SN012534MB	S25x3/4M	34		12	180	81
SN013201MB	S32x1M	42	66	12	120	132

Уголок цанга - цанга

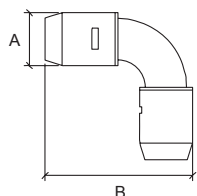

Артикул	Размер	А, мм	В, мм	Упаковка, шт	Коробка, шт	Вес, г
SN021616	L16x16	23	64	12	300	31
SN022020	L20x20	28	71	12	216	45
SN022525	L25x25	34	79	12	120	74
SN023232	L32x32	42	89	12	60	118

Уголок цанга - внутренняя резьба

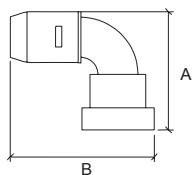

Артикул	Размер	А, мм	В, мм	Упаковка, шт	Коробка, шт	Вес, г
SN021612FB	L16x1/2F	53	65	12	240	54
SN022012FB	L20x1/2F	56	70	12	240	49
SN022034FB	L20x3/4F	56	73	12	120	93
SN022534FB	L25x3/4F	59	77	12	96	107

Уголок цанга - наружная резьба

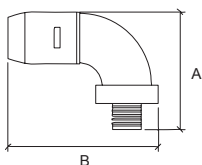

Артикул	Размер	А, мм	В, мм	Упаковка, шт	Коробка, шт	Вес, г
SN021612MB	L16x1/2M	52	67	12	240	54
SN022012MB	L20x1/2M	54	71	12	240	60
SN022534MB	L25x3/4M	58	79	12	180	94

Установочный цанга - внутренняя резьба

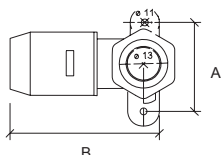

Артикул	Размер	А, мм	В, мм	Упаковка, шт	Коробка, шт	Вес, г
SN021612FBWP	W16x1/2F	32	54	12	180	49
SN022012FBWP	W20x1/2F	32	59	12	180	56

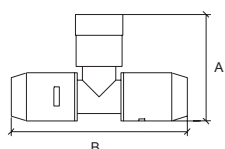

Тройник цанга - внутренняя резьба - цанга

Артикул	Размер	А, мм	В, мм	Упаковка, шт	Коробка, шт	Вес, г
SN03161216FB	T16x1/2Fx16	51	84	12	180	57
SN03201220FB	T20x1/2Fx20	53	94	12	120	71

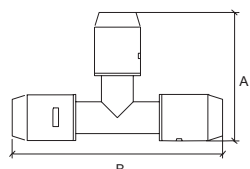

Тройник цанга - цанга - цанга

Артикул	Размер	А, мм	В, мм	Упаковка, шт	Коробка, шт	Вес, г
SN03161616	T16x16x16	64	105	12	144	50
SN03162016	T16x20x16	69	105	12	144	54
SN03201616	T20x16x16	66	110	12	144	54
SN03201620	T20x16x20	66	115	12	144	61
SN03202016	T20x20x16	71	110	12	144	61
SN03202020	T20x20x20	71	115	12	96	71
SN03251625	T25x16x25	70	124	12	96	87
SN03252025	T25x20x25	75	124	12	96	95
SN03252525	T25x25x25	79	124	12	72	141
SN03323232	T32x32x32	89	135	12	36	183

Переходники и адаптеры SharkBite

Штуцер внутренняя резьба

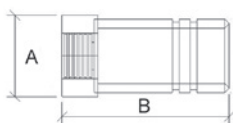

Артикул	Размер	А, мм	В, мм	Упаковка, шт	Коробка, шт	Вес, г
SN071612F	16x1/2F	23	39	12	360	35
SN071634F	16x3/4F	29	39	12	360	57
SN072012F	20x1/2F	23	47	12	360	44
SN072034F	20x3/4F	29	47	12	360	45
SN072501F	25x1F	35	51	12	360	87
SN072534F	25x3/4F	29	51	12	360	71

Штуцер наружная резьба

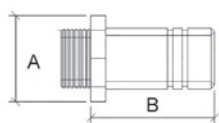

Артикул	Размер	А, мм	В, мм	Упаковка, шт	Коробка, шт	Вес, г
SN071612M	16x1/2M	23	44	12	360	38
SN071634M	16x3/4M	29	44	12	360	57
SN072012M	20x1/2M	23	42	12	360	36
SN072034M	20x3/4M	29	42	12	360	64
SN072501M	25x1M	35	56	12	25	109
SN072534M	25x3/4M	29	56	12	360	76

Сгон с накидной гайкой

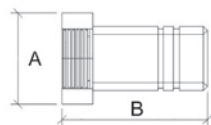

Артикул	Размер	А, мм	В, мм	Упаковка, шт	Коробка, шт	Вес, г
SN071612SW	16x1/2F	23	39	12	360	34
SN072012SW	20x3/4F	29	47	12	300	100
SN072501SW	25x1F	35	51	12	300	95

Переходник на пайку для радиаторов медный

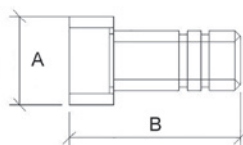

Артикул	Размер	А, мм	В, мм	Упаковка, шт	Коробка, шт	Вес, г
SN0716C15	16x15	20	39	12	360	19
SN0716C18	16x18	23	39	12	360	20
SN0720C22	20x22	27	47	12	360	33



Прямое соединение

Артикул	Размер	Упаковка, шт	Коробка, шт	Вес, г
SMT1500S16X16	16(2,2)X16(2,2)	1	240	59,5
SMT1500S20X20	20(2,8)X20(2,8)	1	150	74,8



Прямое редуционное соединение

Артикул	Размер	Упаковка, шт	Коробка, шт	Вес, г
SMT1500S16X20	16(2,2)X20(2,8)	1	160	68,7
SMT1500S20X25	20(2,8)X25(3,5)	1	120	103,1



Переходник прямой на трубу наружная резьба

Артикул	Размер	Упаковка, шт	Коробка, шт	Вес, г
SMT1501S16X1/2M	16(2,2)×1/2M	1	240	56
SMT1501S20X3/4M	20(2,8)×3/4M	1	150	75,6



Переходник прямой на трубу внутренняя резьба

Артикул	Размер	Упаковка, шт	Коробка, шт	Вес, г
SMT1502S16x1/2F	16(2,2)×1/2F	1	240	60,3
SMT1502S20x3/4F	20(2,8)×3/4F	1	150	86,8



Переходник прямой на трубу с накидной гайкой

Артикул	Размер	Упаковка, шт	Коробка, шт	Вес, г
SMT1509SC16×1/2F	16(2,2)×1/2F	1	240	70
SMT1509SC20×3/4F	20(2,8)×3/4F	1	150	99



Штуцер

Артикул	Размер	Упаковка, шт	Коробка, шт	Вес, г
SMT1560SB16x16B	16(2,2)×16	1	100	37
SMT1560SB20x16B	20(2,8)×16	1		54



Угловое соединение 90°

Артикул	Размер	Упаковка, шт	Коробка, шт	Вес, г
SMT1503L16x16	16(2,2)×16(2,2)	1	180	74,1
SMT1503L20x20	20(2,8)×20(2,8)	1	100	102,1



Угол на трубу наружная резьба

Артикул	Размер	Упаковка, шт	Коробка, шт	Вес, г
SMT1505L16x1/2M	16(2,2)×1/2M	1	180	79
SMT1505L20x3/4M	20(2,8)×3/4M	1	100	145



Угол на трубу внутренняя резьба

Артикул	Размер	Упаковка, шт	Коробка, шт	Вес, г
SMT1506L16x1/2F	16(2,2)×1/2M	1	180	78
SMT1506L20x3/4F	20(2,8)×3/4M	1	100	146



Переходник угловой на трубу с накладной гайкой

Артикул	Размер	Упаковка, шт	Коробка, шт	Вес, г
SMT1510LC16×1/2F	16(2,2)×1/2F	1	180	92
SMT1510LC20×3/4F	20(2,8)×3/4F	1	100	149,1



Тройник переходной на трубу внутренняя резьба

Артикул	Размер	Упаковка, шт	Коробка, шт	Вес, г
SMT1508T16x1/2Fx16	16(2,2)x1/2Fx16(2,2)	1	120	113
SMT1508T20x3/4Fx20	20(2,8)x3/4Fx20(2,8)	1	80	185



Тройник

Артикул	Размер	Упаковка, шт	Коробка, шт	Вес, г
SMT1507T16x16x16	16(2,2)x16(2,2)x16(2,2)	1	120	106
SMT1507T20x20x20	20(2,8)x20(2,8)x20(2,8)	1	80	136



Тройник редуционный

Артикул	Размер	Упаковка, шт	Коробка, шт	Вес, г
SMT1507T20x20x16	20(2,8)×20(2,8)×16(2,2)	1	80	130,3
SMT1507T20x16x20	20(2,8)×16(2,2)×20(2,8)	1	80	132
SMT1507T20x16x16	20(2,8)×16(2,2)×16(2,2)	1	80	120



Заглушка на трубу

Артикул	Размер	Упаковка, шт	Коробка, шт	Вес, г
SMT1511ST16	16(2,2)	1	350	34
SMT1511ST20	20(2,8)	1	250	44



Установочный уголок

Артикул	Размер	Упаковка, шт	Коробка, шт	Вес, г
SMT1513WL16x1/2M	16(2,2)×1/2F	1	100	112,3
SMT1513WL20x3/4M	20(2,8)×3/4F	1	80	136



Обратный клапан

Артикул	Размер	Упаковка, шт	Коробка, шт	Вес, г
SMT1530CV16x16	16(2,2)×16(2,2)	1	100	120
SMT1530CV20x20	20(2,8)×20(2,8)	1		186



Удлиненный тройник переходной на трубу с внутренней резьбой

Артикул	Размер	Упаковка, шт	Коробка, шт	Вес, г
SMT1540T16x1/2Fx16	16(2,2)X1/2Fx16(2,2)	1	80	134
SMT1540T20x3/4Fx20	20(2,8)x3/4Fx20(2,8)	1		342



Отжим

Артикул	Размер	Упаковка, шт	Коробка, шт	Вес, г
Отжим 16	16"	1	1000	3,5
Отжим 20	20"	1	300	4



Вставка

Артикул	Размер	Упаковка, шт	Коробка, шт	Вес, г
POM insert	16(2,2)	1	2000	1,1
POM insert	20(2,8)	1	1000	1,6



Шаровый кран СxF

Артикул	Размер	Упаковка, шт	Коробка, шт	Вес, г
1551SBV16X1/2F	16(2,2)×1/2F	1	50	184
1551SBV20X3/4F	20(2,8)×3/4F	1	30	248



Шаровый кран СxM

Артикул	Размер	Упаковка, шт	Коробка, шт	Вес, г
1552SBV16X1/2M	16(2,2)×1/2M	1	50	196
1552SBV20X3/4M	20(2,8)×3/4M	1	30	251

Фитинги с подвижной гильзой SMART



Надвижная гильза

Артикул	Размер	Упаковка, шт	Коробка, шт	Вес, г
SMT160001C16	16		1200	16
SMT16002C20	20		720	23
SMT160003C25	25		330	54



Прямое соединение

Артикул	Размер	Упаковка, шт	Коробка, шт	Вес, г
SMT160011S16	16x16		600	35
SMT160012S20	20x20		360	60
SMT160013S25	25x25		200	94



Переходник прямой на трубу наружня резьба

Артикул	Размер	Упаковка, шт	Коробка, шт	Вес, г
SMT137955S16	R1/2"×16		480	51
SMT137985S20	R3/4"×20		300	80
SMT257336S25	R1"×25		130	130



Переходник прямой на трубу внутренняя резьба

Артикул	Размер	Упаковка, шт	Коробка, шт	Вес, г
259515S16	G1/2"×16		420	64
259525SG20	G1/2"×20		50	74
138253S20	G3/4"×20		270	88



Переходник прямой труба - накидная гайка

Артикул	Размер	Упаковка, шт	Коробка, шт	Вес, г
SMT166076S16	16xG3/4"		200	58
SMT139551S16	16xG 1/2"		400	52
SMT139571S20	20xG 3/4"		100	72



Угловое соединение 90°

Артикул	Размер	Упаковка, шт	Коробка, шт	Вес, г
SMT160021L16	16x16		360	61
SMT160022L20	20x20		240	87
SMT160023L25	25x25		120	137



Угол на трубу наружняя резьба

Артикул	Размер	Упаковка, шт	Коробка, шт	Вес, г
SMT139491L16	16xR1/2"		100	68
SMT139501L20	20xR1/2"		100	80
SMT137545L20	20xR3/4"		50	96



Угол на трубу внутренняя резьба

Артикул	Размер	Упаковка, шт	Коробка, шт	Вес, г
SMT137295L16	16xG1/2"		100	58
SMT137305L20	20xG1/2"		100	52
SMT137134L20	20xG3/4"		50	72



Тройник

Артикул	Размер	Упаковка, шт	Коробка, шт	Вес, г
SMT160031T16	16x16x16		180	88
SMT160032T20	20x20x20		120	124
SMT160033T25	25x25x25		78	201



Тройник редукционный

Артикул	Размер	Упаковка, шт	Коробка, шт	Вес, г
SMT160081T20	20x16x16		50	98
SMT160061T20	20x16x20		120	116
SMT160063T25	25x20x25		50	177



Установочный уголок

Артикул	Размер	Упаковка, шт	Коробка, шт	Вес, г
SMT138461WL16	16xG 1/2"		180	89

Штуцер с наружной резьбой

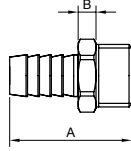

Артикул	Размер, мм	А, мм	В, мм	Упаковка, шт	Коробка, шт	Вес, г
SMT 650NY0214	1/4"HPx14	38,5	6,0	10	350	26
SMT 650NY0410	1/2"HPx10	41,0	6,0	10	300	33
SMT 650NY0412	1/2"HPx12	41,0	6,0	10	250	35
SMT 650NY0414	1/2"HPx14	41,0	6,0	10	240	37
SMT 650NY0416	1/2"HPx16	41,0	6,0	10	240	43
SMT 650NY0418	1/2"HPx18	41,0	6,0	10	240	44
SMT 650NY0420	1/2"HPx20	43,0	6,0	10	200	45
SMT 650NY0520	3/4"HPx20	45,0	7,0	10	130	66
SMT 650NY0525	3/4"HPx25	45,0	7,0	10	100	70
SMT 650NY1020	1"HPx20	48,0	8,0	10	80	94
SMT 650NY1025	1"HPx25	48,0	8,0	10	60	97

Штуцер с внутренней резьбой

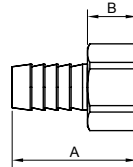

Артикул	Размер	А, мм	В, мм	Упаковка, шт	Коробка, шт	Вес, г
SMT 651NY0410	1/2"BPx10	38,0	15,0	10	220	36
SMT 651NY0412	1/2"BPx12	38,0	15,0	10	220	37
SMT 651NY0414	1/2"BPx14	38,0	15,0	10	200	39
SMT 651NY0416	1/2"BPx16	38,0	15,0	10	200	46
SMT 651NY0418	1/2"BPx18	38,0	15,0	10	200	48
SMT 651NY0420	1/2"BPx20	40,0	15,0	10	200	49
SMT 651NY0520	3/4"BPx20	41,5	16,5	10	130	65
SMT 651NY0525	3/4"BPx25	41,5	16,5	10	100	72
SMT 651NY1025	1"BPx25	42,5	17,5	10	80	95

Футорка обратная под ключ с наружной и внутренней резьбой

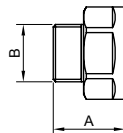

Артикул	Размер	А, мм	В, мм	Упаковка, шт	Коробка, шт	Вес, г
SMT 652STNY0304	3/8"HPx1/2"BP	22,5	3/8"	10	250	32
SMT 652STNY0405	1/2"HPx3/4"BP	26,0	1/2"	10	150	50
SMT 652STNY0410	1/2"HPx1"BP	28,0	1/2"	10	100	80
SMT 652STNY0510	3/4"HPx1"BP	29,0	3/4"	10	100	85
SMT 652STNY1012	1"HPx1-1/4"BP	32,0	1"	10	70	135
SMT 652STNY2010	2"HPx1"BP	38,0	1"	5	25	285

Заглушка с внутренней резьбой

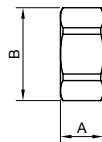

Артикул	Размер	А, мм	В, мм	Упаковка, шт	Коробка, шт	Вес, г
SMT 653NY6604	1/2"BP	12,0	26,0	10	400	18
SMT 653NY6605	3/4"BP	14,0	33,5	10	220	39
SMT 653NY6610	1"BP	16,0	41,0	10	150	60
SMT 653NY6612	1 1/4"BP			10	60	60

Заглушка с наружной резьбой

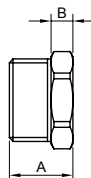

Артикул	Размер	А, мм	В, мм	Упаковка, шт	Коробка, шт	Вес, г
SMT 654NY6604	1/2"HP	16,0	5,5	10	400	20
SMT 654NY6605	3/4"HP	18,0	6,0	10	220	40
SMT 654NY6610	1"HP	20,5	6,5	10	150	60

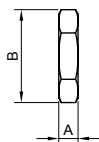

Контргайка с внутренней резьбой

Артикул	Размер	А, мм	В, мм	Упаковка, шт	Коробка, шт	Вес, г
SMT 655NY6604	1/2"BP	5,5	28,5	10	800	9
SMT 655NY6605	3/4"BP	6,5	34,5	10	600	13
SMT 655NY6610	1"BP	8,0	42,5	10	300	23

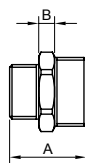

Ниппель переходной с наружной резьбой

Артикул	Размер	А, мм	В, мм	Упаковка, шт	Коробка, шт	Вес, г
SMT 656NY0402	1/2"HPx1/4"HP	25,0	6,0	10	300	26
SMT 656NY0403	1/2"HPx3/8"HP	25,0	6,0	10	300	28
SMT 656NY0405	1/2"HPx3/4"HP	29,0	6,0	10	180	48
SMT 656NY0410	1/2"HPx1"HP	32,0	7,0	10	110	75
SMT 656NY0510	3/4"HPx1"HP	33,0	7,0	10	100	80
SMT 656NY1204	1-1/4"HPx1/2"HP	33,0	7,0	10	60	110
SMT 656NY1205	1-1/4"HPx3/4"HP	34,0	7,0	10	70	120
SMT 656NY1210	1-1/4"HPx1"HP	36,0	7,0	10	60	120
SMT 656NY1214	1-1/4"HPx1-1/2"HP	38,0	7,5	10	40	160
SMT 656NY1220	1-1/4"HPx2"HP	39,0	8,5	10	40	225
SMT 656NY1410	1-1/2"HPx1"HP	37,5	8,5	10	40	150
SMT 656NY1420	1-1/2"HPx2"HP	40,0	8,5	10	40	233
SMT 656NY2010	2"HPx1"HP	38,5	8,5	5	40	230

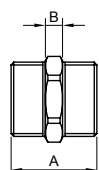

Ниппель с наружной резьбой

Артикул	Размер	А, мм	В, мм	Упаковка, шт	Коробка, шт	Вес, г
SMT 657LNY6604	1/2"HP(34мм)	34,0	6,0	10	200	39
SMT 657NY6604	1/2"HP	28,0	6,0	10	250	31
SMT 657NY6605	3/4"HP	30,5	6,5	10	150	49
SMT 657NY6610	1"HP	36,0	7,0	10	90	87
SMT 657NY6612	1-1/4"HP	38,5	7,5	10	40	132
SMT 657NY6614	1-1/2"HP	40,0	8,0	10	30	170
SMT 657NY6620	2"HP	41,0	9,0	5	20	220

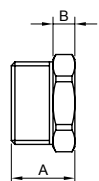

Футорка переходная с наружной и внутренней резьбой

Артикул	Размер	А, мм	В, мм	Упаковка, шт	Коробка, шт	Вес, г
SMT 658NY0402	1/2"HPx1/4"BP	16,5	5,5	10	350	30
SMT 658NY0403	1/2"HPx3/8"BP	16,5	5,5	10	300	19
SMT 658NY0405	1/2"BPx3/4"HP	18,0	6,0	10	280	32
SMT 658NY0410	1/2"BPx1"HP	20,5	6,5	10	120	92
SMT 658NY0510	3/4"BPx1"HP	20,5	6,5	10	130	57
SMT 658NY1012	1"BPx1-1/4"HP	22,5	7,0	10	100	105

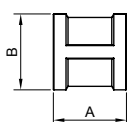

Муфта с внутренней резьбой

Артикул	Размер	А, мм	В, мм	Упаковка, шт	Коробка, шт	Вес, г
SMT 660NY6604	1/2"BPx1/2"BP	26,0	27,0	10	170	45
SMT 660NY6605	3/4"BPx3/4"BP	31,0	32,5	10	120	65
SMT 660NY6610	1"BPx1"BP	34,0	40,0	10	70	92
SMT 660NY6612	1"BPx1/4"BP	34,0	40,0	10	40	92

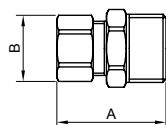

Соединение прямое обжим с наружной резьбой (хром)

Артикул	Размер	А, мм	В, мм	Упаковка, шт	Коробка, шт	Вес, г
SMT 663C0403	1/2"HPx3/8"x10мм	33,0	19,5	10	220	44

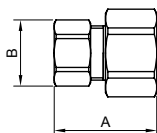

Соединение прямое обжим с внутренней резьбой (хром)

Артикул	Размер	A, мм	B, мм	Упаковка, шт	Коробка, шт	Вес, г
SMT 664C0403	1/2"BPx3/8"x10мм	31,0	19,5	10	220	52

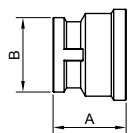

Муфта переходная с внутренней резьбой

Артикул	Размер	A, мм	B, мм	Упаковка, шт	Коробка, шт	Вес, г
SMT 675NY0304	3/8"BPx1/2"BP			10	150	
SMT 675NY0405	1/2"BPx3/4"BP	26,5	27,0	10	130	56
SMT 675NY0410	1/2"BPx1"BP	28,0	27,0	10	120	68
SMT 675NY0510	3/4"BPx1"BP	29,0	33,0	10	100	82
SMT 675NY0512	3/4"BPx1-1/4"BP	33,0	33,0	10	70	113
SMT 675NY1410	1-1/2"BPx1"BP	38,0	40,5	10	50	175

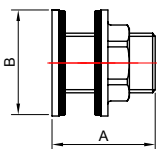

Штуцер с контргайкой, врезка в бак (латунь)

Артикул	Размер	A, мм	B, мм	Упаковка, шт	Коробка, шт	Вес, г
SMT 680H6604	1/2"	36,0	37,0	10	150	92
SMT 680H6605	3/4"	38,0	42,0	10	100	120
SMT 680H6610	1"	42,0	50,0	5	75	180

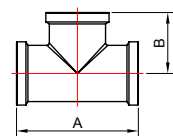

Тройник с внутренней резьбой

Артикул	Размер	A, мм	B, мм	Упаковка, шт	Коробка, шт	Вес, г
SMT 700NY6604	1/2"BP	52,0	26,0	10	70	98
SMT 700NY6605	3/4"BP	56,0	28,0	10	50	132
SMT 700NY6610	1"BP	60,0	30,0	10	30	180
SMT 700NY6612	1 1/4"BP			10	60	180

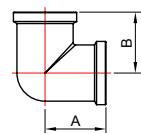

Угольник с внутренней резьбой

Артикул	Размер	A, мм	B, мм	Упаковка, шт	Коробка, шт	Вес, г
SMT 701NY6604	1/2"BP	23,5	23,5	10	120	68
SMT 701NY6605	3/4"BP	28,0	28,0	10	50	100
SMT 701NY6610	1"BP	32,0	32,0	10	40	175
SMT 701NY6612	1-1/4"BP	39,5	39,5	5	25	285
SMT 701NY6620	2"BP	50,0	50,0	4	12	545

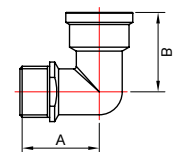

Угол с внутренней и наружной резьбой

Артикул	Размер	A, мм	B, мм	Упаковка, шт	Коробка, шт	Вес, г
SMT 702NY6604	1/2"BPx1/2"HP	32,0	32,0	10	120	80
SMT 702NY6605	3/4"BPx3/4"HP	36,0	36,0	10	60	120
SMT 702NY6610	1"BPx1"HP	41,0	41,0	10	40	190
SMT 702NY6612	1-1/4"BPx1-1/4"HP	48,0	41,5	5	25	285
SMT 702NY6620	2"BPx2"HP	61,5	51,0	4	12	535

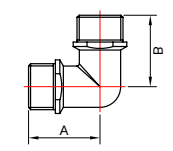

Угол с наружной резьбой

Артикул	Размер	A, мм	B, мм	Упаковка, шт	Коробка, шт	Вес, г
SMT 703NY6604	1/2"HPx1/2"HP	32,0	32,0	10	120	73
SMT 703NY6605	3/4"HPx3/4"HP	36,0	36,0	10	60	120
SMT 703NY6610	1"HPx1"HP	41,0	41,0	10	40	190
SMT 703NY6612	1-1/4"HPx1-1/4"HP	50,0	50,0	5	25	300
SMT 703NY6620	2"HPx2"HP	65,0	65,0	4	12	660

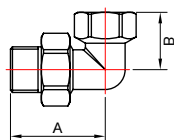

Американка угловая с внутренней и наружной резьбой

Артикул	Размер	A, мм	B, мм	Упаковка, шт	Коробка, шт	Вес, г
SMT 726ORNY6604	1/2"BPx1/2"HP	44,0	26,0	10	100	115
SMT 726ORNY6605	3/4"BPx3/4"HP	54,0	31,0	10	50	200
SMT 726ORNY6610	1"BPx1"HP	60,0	37,0	5	20	322

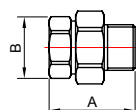

Американка прямая с внутренней и наружной резьбой

Артикул	Размер	A, мм	B, мм	Упаковка, шт	Коробка, шт	Вес, г
SMT 727ORNY6604	1/2"BPx1/2"HP	40,0	28,0	10	100	90
SMT 727ORNY6605	3/4"BPx3/4"HP	48,0	34,5	10	60	145
SMT 727ORNY6610	1"BPx1"HP	51,0	42,0	5	40	235

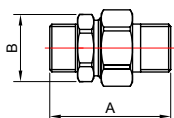

Американка прямая с наружной резьбой

Артикул	Размер	A, мм	B, мм	Упаковка, шт	Коробка, шт	Вес, г
SMT 728ORNY6604	1/2"HP	52,0	29,0	10	100	120
SMT 728ORNY6605	3/4"HP	58,0	35,0	10	50	180
SMT 728ORNY6610	1"HP	59,0	42,0	10	30	270

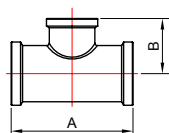

Тройник с внутренней резьбой

Артикул	Размер	A, мм	B, мм	Упаковка, шт	Коробка, шт	Вес, г
SMT 750NY0504	3/4"BPx1/2"BPx3/4"BP	54,0	27,0	10	60	120
SMT 750NY1004	1"BPx1/2"BPx1"BP	56,0	29,0	10	40	158
SMT 750NY1005	1"BPx3/4"BPx1"BP	56,0	29,0	10	40	165

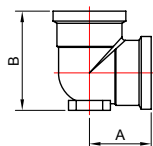

Угол с креплением и внутренней резьбой

Артикул	Размер	A, мм	B, мм	Упаковка, шт	Коробка, шт	Вес, г
SMT 751NY6604	1/2"BPx1/2"BP	25,5	40,5	10	80	105



Крестовина с внутренней резьбой

Артикул	Размер	A, мм	B, мм	Упаковка, шт	Коробка, шт	Вес, г
SMT 760NY6604	1/2"BPx1/2"BPx1/2"BP			10	50	118
SMT 760NY6605	3/4"BPx3/4"BPx3/4"BP			10	40	130

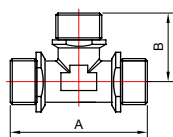

Тройник с наружной резьбой

Артикул	Размер	A, мм	B, мм	Упаковка, шт	Коробка, шт	Вес, г
SMT 765NY6604	1/2"HP	54,0	27,0	10	100	70
SMT 765NY6605	3/4"HP	62,0	31,0	10	60	130
SMT 765NY6610	1"HP	72,0	36,0	10	40	170

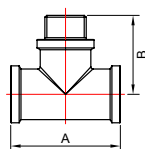

Тройник с внутренней и наружной резьбой

Артикул	Размер	A, мм	B, мм	Упаковка, шт	Коробка, шт	Вес, г
SMT 766NY6604	1/2"BPx1/2"HPx1/2"BP	52,0	36,0	10	70	116
SMT 766NY6605	3/4"BPx3/4"HPx3/4"BP	56,0	38,5	10	50	164
SMT 766NY6610	1"BPx1"HPx1"BP	60,0	42,5	10	30	242
SMT 767NY6604	1/2"HPx1/2"BPx1/2"HP	72,0	26,0	10	60	130



Тройник с внутренней и наружной резьбой

Артикул	Размер	A, мм	B, мм	Упаковка, шт	Коробка, шт	Вес, г
SMT 768NY6604	1/2"BPx1/2"HPx1/2"HP			10	50	115

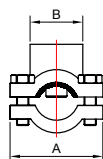

Водоотвод на 4-х болтах с внутренней резьбой (латунь)

Артикул	Размер	A, мм	B, мм	Упаковка, шт	Коробка, шт	Вес, г
SMT 770H6604	1/2"BP	25,0	44,0	10	100	190

Резьбовые фитинги SMART (хром)

Удлинитель с внутренней и наружной резьбой

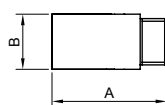

Артикул	Размер	A, мм	B, мм	Упаковка, шт	Коробка, шт	Вес, г
SMT 648SCP0410	1/2"BPx1/2"HP(L=10мм)	22,0	25,0	60	240	30
SMT 648SCP0415	1/2"BPx1/2"HP(L=15мм)	27,0	25,0	40	160	38
SMT 648SCP0420	1/2"BPx1/2"HP(L=20мм)	32,0	25,0	40	160	45
SMT 648SCP0425	1/2"BPx1/2"HP(L=25мм)	37,0	25,0	25	100	57
SMT 648SCP0430	1/2"BPx1/2"HP(L=30мм)	42,0	25,0	25	100	68
SMT 648SCP0440	1/2"BPx1/2"HP(L=40мм)	52,0	25,0	20	80	80
SMT 648SCP0450	1/2"BPx1/2"HP(L=50мм)	62,0	25,0	20	80	100
SMT 648SCP0460	1/2"BPx1/2"HP(L=60мм)	72,0	25,0	20	80	121
SMT 648SCP0470	1/2"BPx1/2"HP(L=70мм)	82,0	25,0	20	80	137
SMT 648SCP0480	1/2"BPx1/2"HP(L=80мм)	92,0	25,0	10	40	150
SMT 648SCP0490	1/2"BPx1/2"HP(L=90мм)	102,0	25,0	10	40	165
SMT 648SCP04B0	1/2"BPx1/2"HP(L=100мм)	112,0	25,0	10	40	180
SMT 648SCP0520	3/4"BH-HP(L=20мм)	33,0	31,0	8	160	70
SMT 648SCP0525	3/4"BH-HP(L=25мм)	38,0	31,0	5	100	85
SMT 648SCP0530	3/4"BH-HP(L=30мм)	43,0	31,0	5	100	105
SMT 648SCP0540	3/4"BH-HP(L=40мм)	53,0	31,0	4	80	125
SMT 648SCP0550	3/4"BH-HP(L=50мм)	63,0	31,0	4	80	155

Переходник прямой с цангой и наружной резьбой

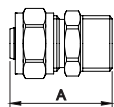

Артикул	Размер	А, мм	Упаковка, шт	Коробка, шт	Вес, г
SMT1600NY001604	16Цx1/2"HP	38,5	10	170	60
SMT1600NY001605	16Цx3/4"HP	40,0	10	120	75
SMT1600NY002004	20Цx1/2"HP	40,0	10	100	95
SMT1600NY002005	20Цx3/4"HP	41,5	10	100	95
SMT1600NY002604	26Цx1/2"HP	44,0	5	70	153
SMT1600NY002605	26Цx3/4"HP	45,0	5	70	152
SMT1600NY002606	26Цx1"HP	47,0	5	60	160
SMT1600NY003205	32Цx3/4"HP	46,0	5	50	225
SMT1600NY003206	32Цx1"HP	48,0	5	40	225
SMT1600NY003207	32Цx1"-1/4"HP	49,0	5	40	230

Соединение прямое цанга

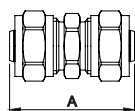

Артикул	Размер	А, мм	Упаковка, шт	Коробка, шт	Вес, г
SMT1601NY161600	16Цx16Ц	47,0	10	150	98
SMT1601NY162000	16Цx20Ц	48,5	10	90	128
SMT1601NY202000	20Цx20Ц	50,0	10	90	156
SMT1601NY202600	20Цx26Ц	53,5	5	70	205
SMT1601NY262600	26Цx26Ц	56,5	5	50	240
SMT1601NY323200	32Цx32Ц	58,0	5	30	340

Переходник прямой с цангой и внутренней резьбой

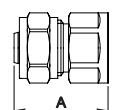

Артикул	Размер	А, мм	Упаковка, шт	Коробка, шт	Вес, г
SMT1602NY001604	16Цx1/2"BP	35,5	10	150	65
SMT1602NY001605	16Цx3/4"BP	37,0	10	110	85
SMT1602NY002004	20Цx1/2"BP	37,0	10	90	105
SMT1602NY002005	20Цx3/4"BP	38,5	10	90	108
SMT1602NY002604	26Цx1/2"BP	40,5	5	70	155
SMT1602NY002605	26Цx3/4"BP	41,5	5	60	160
SMT1602NY002606	26Цx1"BP	42,5	5	50	180
SMT1602NY003205	32Цx3/4"BP	43,0	5	50	220
SMT1602NY003206	32Цx1"BP	43,0	5	40	225
SMT1602NY003207	32Цx1"-1/4"BP	43,5	5	35	240

Угол цанга

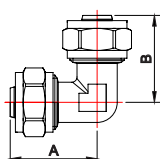

Артикул	Размер	А, мм	В, мм	Упаковка, шт	Коробка, шт	Вес, г
SMT1603NY161600	16Цx16Ц	33,5	33,5	10	100	110
SMT1603NY162000	16Цx20Ц	38,0	36,0	10	100	135
SMT1603NY202000	20Цx20Ц	38,0	38,0	10	70	165
SMT1603NY262600	26Цx26Ц	46,0	46,0	5	40	240
SMT1603NY323200	32Цx32Ц	48,0	48,0	5	25	350

Угол с цангой и наружной резьбой

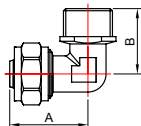

Артикул	Размер	А, мм	В, мм	Упаковка, шт.	Коробка, шт.	Вес, г
SMT1604NY001604	16Цx1/2"HP	33,5	28,0	10	100	80
SMT1604NY001605	16Цx3/4"HP	35,0	30,0	10	100	98
SMT1604NY002004	20Цx1/2"HP	38,0	29,0	10	80	110
SMT1604NY002005	20Цx3/4 HP	39,0	32,0	10	70	123
SMT1604NY002605	26Цx3/4 HP	45,0	35,0	5	50	190
SMT1604NY002606	26Цx1" HP	46,0	37,0	5	45	210
SMT1604NY003206	32Цx1" HP	48,0	39,0	5	35	255
SMT1604NY003207	32Цx1-1/4" HP	52,0	41,0	5	30	295

Угол с цангой и внутренней резьбой

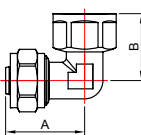

Артикул	Размер	А, мм	В, мм	Упаковка, шт.	Коробка, шт.	Вес, г
SMT1605NY001604	16Цx1/2"BP	33,5	29,0	10	100	90
SMT1605NY001605	16Цx3/4"BP	37,5	31,5	10	80	113
SMT1605NY002004	20Цx1/2"BP	38,0	30,0	10	70	120
SMT1605NY002005	20Цx3/4"BP	39,0	32,5	10	50	140
SMT1605NY002605	26Цx3/4"BP	45,0	35,0	5	45	195
SMT1605NY002606	26Цx1"BP	46,0	37,0	5	35	230
SMT1605NY003206	32Цx1"BP	48,0	39,0	5	35	293
SMT1605NY003207	32Цx1-1/4"BP	52,9	41,0	5	30	330

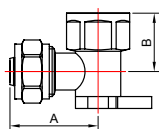

Угол установочный с цангой и внутренней резьбой

Артикул	Размер	А, мм	В, мм	Упаковка, шт.	Коробка, шт.	Вес, г
SMT1606NY001604	16Цx1/2"BP	37,0	24,5	10	70	120
SMT1606NY002004	20Цx1/2"BP	37,5	26,5	5	40	150
SMT1606NY002005	20Цx3/4"BP	40,0	28,5	5	40	167

Тройник цанга

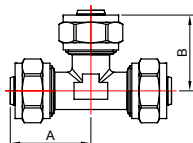

Артикул	Размер	А, мм	В, мм	Упаковка, шт.	Коробка, шт.	Вес, г
SMT1607NY161616	16Цx16Цx16Ц	33,5	33,5	10	70	156
SMT1607NY201620	20Цx16Цx20Ц	37,0	36,0	5	40	205
SMT1607NY202020	20Цx20Цx20Ц	38,0	38,0	5	40	230
SMT1607NY261626	26Цx16Цx26Ц	43,0	39,0	5	30	325
SMT1607NY262026	26Цx20Цx26Ц	44,0	41,5	5	25	340
SMT1607NY262626	26Цx26Цx26Ц	46,0	46,0	5	25	365
SMT1607NY321632	32Цx16Цx32Ц	45,0	42,0	3	15	405
SMT1607NY322032	32Цx20Цx32Ц	46,0	44,0	3	15	430
SMT1607NY322632	32Цx26Цx32Ц	47,5	46,0	3	15	495
SMT1607NY323232	32Цx32Цx32Ц	48,0	48,0	3	15	525

Тройник с цангой и наружной резьбой

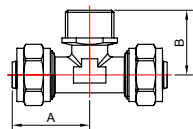

Артикул	Размер	A, мм	B, мм	Упаковка, шт.	Коробка, шт.	Вес, г
SMT1608NY160416	16Цx1/2"HPx16Ц	33,5	28,0	10	80	126
SMT1608NY160516	16Цx3/4"HPx16Ц	35,0	30,0	10	50	150
SMT1608NY200420	20Цx1/2"HPx20Ц	38,0	29,0	5	50	185
SMT1608NY200520	20Цx3/4"HPx20Ц	39,0	32,0	5	50	205
SMT1608NY260426	26Цx1/2"HPx26Ц	42,0	33,0	5	30	280
SMT1608NY260526	26Цx3/4"HPx26Ц	45,0	35,0	5	30	305
SMT1608NY260626	26Цx1"HPx26Ц	46,0	37,0	5	30	315
SMT1608NY320632	32Цx1"HPx32Ц	48,0	39,0	5	20	415
SMT1608NY320732	32Цx1"-1/4"HPx32Ц	52,0	41,0	5	20	485

Тройник с цангой и внутренней резьбой

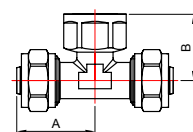

Артикул	Размер	A, мм	B, мм	Упаковка, шт.	Коробка, шт.	Вес, г
SMT1609NY160416	16Цx1/2"BPx16Ц	33,5	29,0	10	60	140
SMT1609NY160516	16Цx3/4"BPx16Ц	37,5	31,5	10	50	165
SMT1609NY200420	20Цx1/2"BPx20Ц	38,0	30,0	5	40	190
SMT1609NY200520	20Цx3/4"BPx20Ц	39,0	32,5	5	40	220
SMT1609NY260426	26Цx1/2"BPx26Ц	42,0	33,0	5	30	285
SMT1609NY260526	26Цx3/4"BPx26Ц	45,0	35,0	5	30	310
SMT1609NY260626	26Цx1"BPx26Ц	46,0	37,0	5	25	350
SMT1609NY320632	32Цx1"BPx32Ц	48,0	39,0	5	15	450
SMT1609NY320732	32Цx1"-1/4"BPx32Ц	52,0	41,0	5	15	510

Крестовина

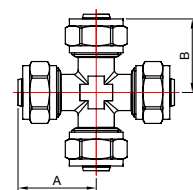

Артикул	Размер	A, мм	B, мм	Упаковка, шт.	Коробка, шт.	Вес, г
SMT1610NY16161616	Cross Ц16	33,5	33,5	5	50	205
SMT1610NY20202020	Cross Ц20	38,0	38,0	5	30	300
SMT1610NY26262626	Cross Ц26	46,0	46,0	5	20	440

Угол установочный двойной с цангой и внутренней резьбой

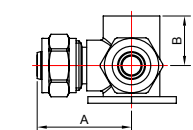

Артикул	Размер	A, мм	B, мм	Упаковка, шт.	Коробка, шт.	Вес, г
SMT1626NY00160416	16Цx1/2"BPx16Ц	40,0	21,0	5	40	185

Переходник прямой с цангой и наружной резьбой

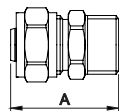

Артикул	Размер	А, мм	Упаковка, шт	Коробка, шт	Вес, г
1600N001604	16Цx1/2"HP	38,5	10	250	60
1600N001605	16Цx3/4"HP	40,0	10	150	75
1600N002004	20Цx1/2"HP	40,0	10	130	95
1600N002005	20Цx3/4"HP	41,5	10	130	95
1600N002604	26Цx1/2"HP	44,0	5	110	153
1600N002605	26Цx3/4"HP	45,0	5	110	152
1600N002606	26Цx 1"HP	47,0	5	100	160
1600N003205	32Цx3/4"HP	46,0	5	50	225
1600N003206	32Цx1"HP	48,0	5	50	225
1600N003207	32Цx1-1/4"HP	49,0	5	50	230

Соединение прямое цанга

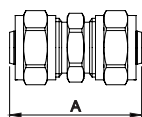

Артикул	Размер	А, мм	Упаковка, шт	Коробка, шт	Вес, г
1601N161600	16Цx16Ц	47,0	10	200	98
1601N162000	16Цx20Ц	48,5	10	100	128
1601N202000	20Цx20Ц	50,0	10	100	156
1601N202600	20Цx26Ц	53,5	5	70	205
1601N262600	26Цx26Ц	56,5	5	70	240
1601N263200	26Цx32Ц	57,5	5	35	315
1601N323200	32Цx32Ц	58,0	5	35	335

Переходник прямой с цангой и внутренней резьбой

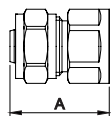

Артикул	Размер	А, мм	Упаковка, шт	Коробка, шт	Вес, г
1602N001604	16Цx1/2"BP	35,5	10	200	65
1602N001605	16Цx3/4"BP	37,0	10	150	85
1602N002004	20Цx1/2"BP	37,0	10	130	105
1602N002005	20Цx3/4"BP	38,5	10	130	108
1602N002604	26Цx1/2"BP	40,5	5	100	155
1602N002605	26Цx3/4"BP	41,5	5	100	160
1602N002606	26Цx1"BP	42,5	5	80	180
1602N003205	32Цx3/4"BP	43,0	5	50	220
1602N003206	32Цx 1"BP	43,0	5	50	225
1602N003207	32Цx1-1/4"BP	43,5	5	50	240

Угол цанга

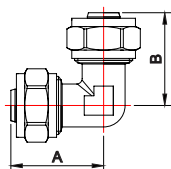

Артикул	Размер	А, мм	В, мм	Упаковка, шт	Коробка, шт	Вес, г
1603N161600	16Цx16Ц	33,5	33,5	10	150	110
1603N162000	16Цx20Ц	38,0	36,0	10	100	145
1603N202000	20Цx20Ц	38,0	38,0	10	80	165
1603N262600	26Цx26Ц	46,0	46,0	5	50	240
1603N323200	32Цx32Ц	48,0	48,0	5	25	360

Угол с цангой и наружной резьбой

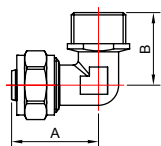

Артикул	Размер	A, мм	B, мм	Упаковка, шт	Коробка, шт	Вес, г
1604N001604	16Цx1/2"HP	33,5	28,0	10	150	80
1604N001605	16Цx3/4"HP	35,0	30,0	10	130	98
1604N002004	20Цx1/2"HP	38,0	29,0	10	100	110
1604N002005	20Цx3/4"HP	39,0	32,0	10	100	123
1604N002605	26Цx3/4"HP	45,0	35,0	5	90	190
1604N002606	26Цx1"HP	46,0	37,0	5	70	210
1604N003206	32Цx1"HP	48,0	39,0	5	35	255
1604N003207	32Цx1-1/4"HP	52,0	41,0	5	30	295

Угол с цангой и внутренней резьбой

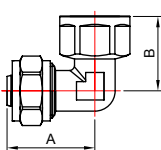

Артикул	Размер	A, мм	B, мм	Упаковка, шт	Коробка, шт	Вес, г
1605N001604	16Цx1/2"BP	33,5	29,0	10	150	90
1605N001605	16Цx3/4"BP	37,5	31,5	10	100	113
1605N002004	20Цx1/2"BP	38,0	30,0	10	100	120
1605N002005	20Цx3/4"BP	39,0	32,5	10	80	140
1605N002605	26Цx3/4"BP	45,0	35,0	5	70	195
1605N002606	26Цx1"BP	46,5	37,0	5	55	230
1605N003206	32Цx 1"BP	48,0	39,0	5	35	293
1605N003207	32Цx1-1/4"BP	52,0	41,0	5	30	330

Угол установочный с цангой и внутренней резьбой

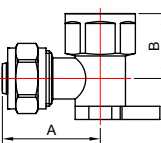

Артикул	Размер	A, мм	B, мм	Упаковка, шт	Коробка, шт	Вес, г
1606N001604	16Цx1/2"BP	37	24,5	10	100	120
1606N002004	20Цx1/2"BP	37,5	26,5	5	60	150
1606N002005	20Цx3/4"BP	40	28,5	5	60	167

Тройник цанга

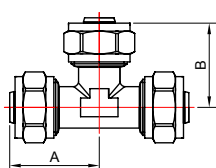

Артикул	Размер	A, мм	B, мм	Упаковка, шт	Коробка, шт	Вес, г
1607N161616	16Цx16Цx16Ц	33,5	33,5	10	80	156
1607N201620	20Цx16Цx20Ц	37,0	36,0	5	50	205
1607N202020	20Цx20Цx20Ц	38,0	38,0	5	50	230
1607N261626	26Цx16Цx26Ц	43,0	39,0	5	35	325
1607N262026	26Цx20Цx26Ц	44,0	41,5	5	35	340
1607N262626	26Цx26Цx26Ц	46,0	46,0	5	35	365
1607N321632	32Цx16Цx32Ц	45,0	42,0	3	15	405
1607N322032	32Цx20Цx32Ц	46,0	44,0	3	15	430
1607N322632	32Цx26Цx32Ц	47,5	46,0	3	15	495
1607N323232	32Цx32Цx32Ц	48,0	48,0	3	15	525

Тройник с цангой и наружной резьбой

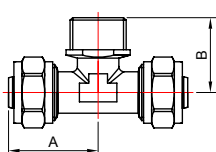

Артикул	Размер	A, мм	B, мм	Упаковка, шт	Коробка, шт	Вес, г
1608N160416	16Цx1/2"HPx16Ц	33,5	28,0	10	100	126
1608N160516	16Цx3/4"HPx16Ц	35,0	30,0	10	60	150
1608N200420	20Цx1/2"HPx20Ц	38,0	29,0	5	60	185
1608N200520	20Цx3/4"HPx20Ц	39,0	32,0	5	60	205
1608N260426	26Цx1/2"HPx26Ц	42,0	33,0	5	50	280
1608N260526	26Цx3/4"HPx26Ц	45,0	35,0	5	50	305
1608N260626	26Цx1"HPx26Ц	46,0	37,0	5	45	315
1608N320632	32Цx1"HPx32Ц	48,0	39,0	5	20	415
1608N320732	32Цx1-1/4"HPx32Ц	52,0	41,0	5	20	485

Тройник с цангой и внутренней резьбой

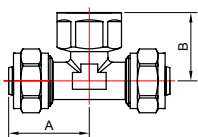

Артикул	Размер	A, мм	B, мм	Упаковка, шт	Коробка, шт	Вес, г
1609N160416	16Цx1/2"BPx16Ц	33,5	29,0	10	80	140
1609N160516	16Цx3/4"BPx16Ц	37,5	31,5	10	60	165
1609N200420	20Цx1/2"BPx20Ц	38,0	30,0	5	50	190
1609N200520	20Цx3/4"BPx20Ц	39,0	32,5	5	50	220
1609N260426	26Цx1/2"BPx26Ц	42,0	33,0	5	45	285
1609N260526	26Цx3/4"BPx26Ц	45,0	35,0	5	45	310
1609N260626	26Цx1"BPx26Ц	46,0	37,0	5	35	350
1609N320632	32Цx1"BPx32Ц	48,0	39,0	5	20	450
1609N320732	32Цx1-1/4"BPx32Ц	52,0	41,0	5	20	510

Крестовина с цангами

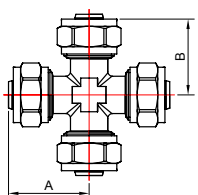

Артикул	Размер	A, мм	B, мм	Упаковка, шт	Коробка, шт	Вес, г
1610N16161616	Cross 16	33,5	33,5	5	70	205
1610N20202020	Cross 20	38,0	38,0	5	40	300
1610N26262626	Cross 26	46,0	46,0	5	30	440

Угол установочный с цангой двойной

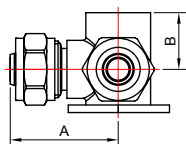

Артикул	Размер	A, мм	B, мм	Упаковка, шт	Коробка, шт	Вес, г
1626N00160416	16Цx1/2"BPx16Ц	40,0	21,0	5	60	185

Штуцер

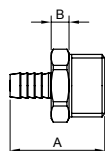

Артикул	Размер	A, мм	B, мм	Упаковка, шт	Коробка, шт	Вес, г
650N0510	3/4"HPx 10	43,0	7,0	10	200	50
650N0410	1/2"HPx10	41,0	6,0	10	300	33

Краны шаровые сливные

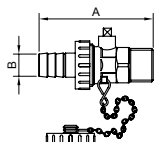

Сливной клапан со штуцером

Артикул	Размер	A, мм	B, мм	Упаковка, шт	Коробка, шт	Вес, г
SMT 2030N0414	1/2"HP(14)	71,0	14,0	10	100	137

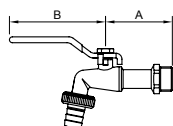

Кран шаровый сливной со штуцером с наружной резьбой

Артикул	Размер	A, мм	B, мм	Упаковка, шт	Коробка, шт	Вес, г
SMT 8401N0405	1/2"HP(15)	57,0	81,0	10	100	170
SMT 8401N0510	3/4"HP(20)	60,0	81,0	5	50	220

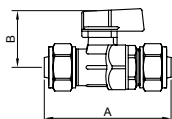

Кран шаровой для м/п трубы цанга-цанга

Артикул	Размер	A, мм	B, мм	Упаковка, шт	Коробка, шт	Вес, г
2019N1616	16x16	71,5	32,5	10	50	185
2019N2020	20x20	84,0	35,0	10	50	300
2019N2626	26x26	95,5	45,0	10	50	530

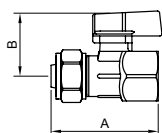

Кран шаровой для м/п трубы с цангой и внутренней резьбой

Артикул	Размер	A, мм	B, мм	Упаковка, шт	Коробка, шт	Вес, г
2020N0416	1/2"ВРХ16Ц	54,5	32,5	10	50	130
2020N0420	1/2"ВРХ20Ц	57,0	32,5	10	50	168
2020N0516	3/4"ВРХ16Ц	58,5	35,0	10	50	192
2020N0520	3/4"ВРХ20Ц	61,0	35,0	10	50	215
2020N1026	1"ВРХ26ц	71,0	45,0	10	50	360

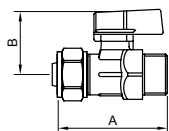

Кран шаровой для м/п трубы с цангой и наружной резьбой

Артикул	Размер	A, мм	B, мм	Упаковка, шт	Коробка, шт	Вес, г
2021N0416	1/2"НРХ16Ц	59,0	32,5	10	50	132
2021N0420	1/2"НРХ20Ц	61,5	32,5	10	50	173
2021N0516	3/4"НРХ16Ц	66,5	35,0	10	50	215
2021N0520	3/4"НРХ20Ц	69,0	35,0	10	50	224
2021N1026	1"НРХ26Ц	76,5	45,0	10	50	375

Шаровые краны для коллекторных групп

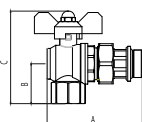

Кран шаровой угловой с полусгоном и прокладкой (красная и синяя бабочка)

Артикул	Размер	A, мм	B, мм	C, мм	Упаковка, шт	Коробка, шт	Вес, кг
GFL503N0010	1"ВР-НР	94,5	44,5	97,5	2	20	1,420

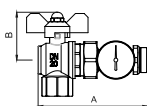

Кран шаровой угловой с полусгоном, термометром и прокладкой (красная и синяя бабочка)

Артикул	Размер	A, мм	B, мм	Упаковка, шт	Коробка, шт	Вес, кг
GFL517N0010	1"ВР-НР	128,0	53,5	2	20	1,524

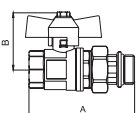

Кран шаровой с полусгоном и прокладкой (красная и синяя бабочка)

Артикул	Размер	A, мм	B, мм	Упаковка, шт	Коробка, шт	Вес, кг
GFS512N0010	1"ВР-НР	99,0	53,5	2	40	1,068

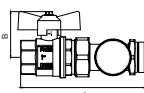

Кран шаровой с полусгоном, термометром и прокладкой (красная и синяя бабочка)

Артикул	Размер	A, мм	B, мм	Упаковка, шт	Коробка, шт	Вес, кг
GFS515N0010	1"ВР-НР	135,5	53,5	2	40	1,206



Калибратор для PEX AL PEX труб

Артикул	Размер, мм	Упаковка, шт	Коробка, шт	Вес, г
1491A1632	16-32	5	50	280



Развертка для PEX AL PEX труб

Артикул	Размер, мм	Упаковка, шт	Коробка, шт	Вес, г
1492A1620	16-20	5	50	140



Резак для PEX AL PEX труб

Артикул	Размер, мм	Упаковка, шт	Коробка, шт	Вес, г
1496R0042	16-42	10	50	270



Пружина для PEX AL PEX труб

Артикул	Размер, мм	Упаковка, шт	Коробка, шт	Вес, г
1497A1216	16	1	50	210
1497A1620	20	1	30	340
1498A1216	16	1	30	400
1498A1620	20	1	30	540



Ручной пресс для PEX AL PEX труб

Артикул	Размер, мм	Упаковка, шт	Коробка, шт	Вес, г
1600HD1632	16-32	1	5	4050



Пресс клещи

Артикул	Размер, мм	Упаковка, шт	Коробка, шт	Вес, г
1610HD1620	16-20	1	8	1680
1610HD2532	25-32	1	8	1680



Эспандер

Артикул	Размер, мм	Упаковка, шт	Коробка, шт	Вес, г
1700S1625	16-25	1	6	1956
1700S1632	16-32	1	6	1956



Евроконус для м/п (никель)

Артикул	Размер	Упаковка, шт	Коробка, шт	Вес, г
SMT1802N0516	3/4"x16	1	1	47
SMT1802N0520	3/4"x20	1	1	75



Евроконус, переходник на плоскость (латунь)

Артикул	Размер	Упаковка, шт	Коробка, шт	Вес, г
SMT1805H004	1/2"	1	1	8
SMT1805H005	3/4"	1	1	10

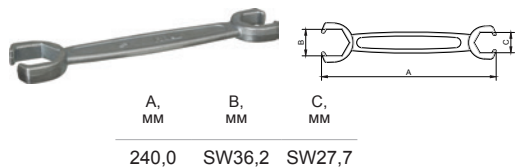

A, ММ B, ММ C, ММ
240,0 SW36,2 SW27,7

Ключ для коллекторных соединителей

Артикул	Размер	Упаковка, шт	Коробка, шт	Вес, г
GF802T0010	1"x3/4"	1	20	338

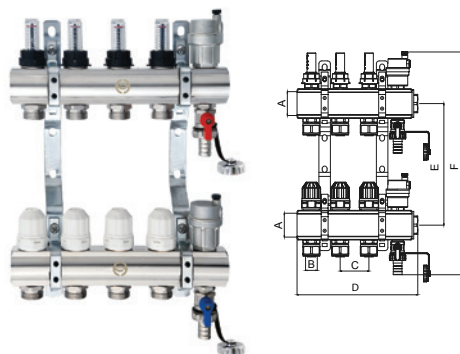

A, ММ B, ММ C, ММ D, ММ E, ММ F, ММ
1" 20,0 50,0 210,0 260,0 415,0

Коллекторная группа со встроенными расходомерами (в сборе)

Артикул	Размер	Упаковка, шт	Коробка, шт	Вес, кг
GFA201N0010/3	1"x3(вых)	1	2	3,369
GFA201N0010/4	1"x4(вых)	1	2	4,035
GFA201N0010/5	1"x5(вых)	1	2	4,701
GFA201N0010/6	1"x6(вых)	1	2	5,367
GFA201N0010/7	1"x7(вых)	1	2	6,033
GFA201N0010/8	1"x8(вых)	1	2	6,699
GFA201N0010/9	1"x9(вых)	1	2	7,365
GFA201N0010/10	1"x10(вых)	1	2	8,031
GFA201N0010/11	1"x11(вых)	1	2	8,697
GFA201N0010/12	1"x12(вых)	1	2	9,363

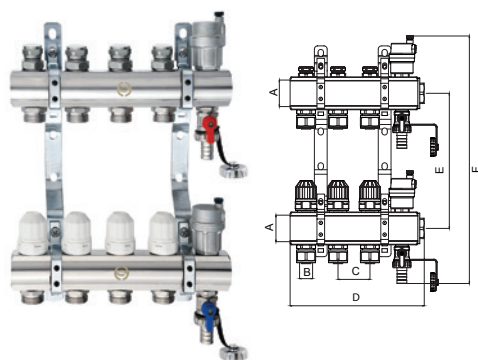

A, ММ B, ММ C, ММ D, ММ E, ММ F, ММ
1" 20,0 50,0 210,0 260,0 415,0

Коллекторная группа (в сборе)

Артикул	Размер	Упаковка, шт	Коробка, шт	Вес, кг
GFA205N0010/3	1"x3(вых)	1	2	3,348
GFA205N0010/4	1"x4(вых)	1	2	4,007
GFA205N0010/5	1"x5(вых)	1	2	4,666
GFA205N0010/6	1"x6(вых)	1	2	5,325
GFA205N0010/7	1"x7(вых)	1	2	5,984
GFA205N0010/8	1"x8(вых)	1	2	6,643
GFA205N0010/9	1"x9(вых)	1	2	7,302
GFA205N0010/10	1"x10(вых)	1	2	7,961
GFA205N0010/11	1"x11(вых)	1	2	8,620
GFA205N0010/12	1"x12(вых)	1	2	9,279

Коллектор с шаровыми кранами (латунь)

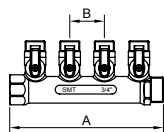

Артикул	Размер	А, мм	В, мм	Упаковка, шт	Коробка, шт	Вес, г
SMT1812H050402	3/4x1/2x2(вых)	87,0	36,0	1	30	325
SMT1812H050403	3/4x1/2x3(вых)	123,0	36,0	1	20	470
SMT1812H050404	3/4x1/2x4(вых)	159,0	36,0	1	15	610
SMT1812H050405	3/4x1/2x5(вых)	195,0	36,0	1	10	770

Коллектор с шаровыми кранами (латунь)

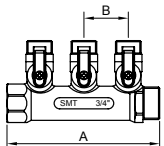

Артикул	Размер	А, мм	В, мм	Упаковка, шт	Коробка, шт	Вес, г
SMT1813H100402	1x1/2x2(вых)	89,0	36,0	1	25	345
SMT1813H100403	1x1/2x3(вых)	125,0	36,0	1	15	490
SMT1813H100404	1x1/2x4(вых)	161,0	36,0	1	10	650
SMT1813H100405	1x1/2x5(вых)	197,0	36,0	1	10	850

Коллектор с шаровыми кранами (латунь)

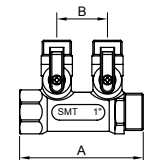

Артикул	Размер	А, мм	В, мм	Упаковка, шт	Коробка, шт	Вес, г
SMT1813H100502	1x3/4x2(вых)	107,0	49,5	1	15	470
SMT1813H100503	1x3/4x3(вых)	157,0	49,5	1	10	685
SMT1813H100504	1x3/4x4(вых)	206,0	49,5	1	10	920

Коллектор без цанг (латунь)

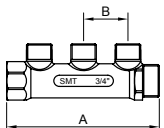

Артикул	Размер	А, мм	В, мм	Упаковка, шт	Коробка, шт	Вес, г
SMT705H0405	3/4x1/2x2(вых)	95	36	1	60	210
SMT706H0405	3/4x1/2x3(вых)	131	36	1	48	280
SMT707H0405	3/4x1/2x4(вых)	167	36	1	36	360

Коллекторы с регулируемыми кранами и цангами (никель)

Коллектор с кранами (никель)

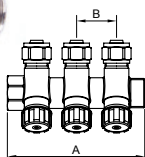

Артикул	Размер	А, мм	В, мм	Упаковка, шт	Коробка, шт	Вес, г
SMT1871NY051602	3/4x16x2(вых)	87,0	36,0	1	36	420
SMT1871NY051603	3/4x16x3(вых)	123,0	36,0	1	24	624
SMT1871NY051604	3/4x16x4(вых)	159,0	36,0	1	18	820
SMT1871NY051605	3/4x16x5(вых)			1	15	

Коллектор с кранами (хром)

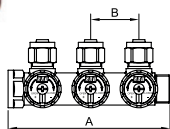

Артикул	Размер	А, мм	В, мм	Упаковка, шт	Коробка, шт	Вес, г
SMT1875CH051602	3/4x16x2(вых)	105,0	45,0	1	24	520
SMT1875CH051603	3/4x16x3(вых)	150,0	45,0	1	18	760
SMT1875CH051604	3/4x16x4(вых)	195,0	45,0	1	15	1000

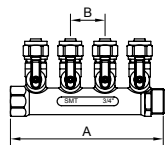

Коллектор с шаровыми кранами (латунь)

Артикул	Размер	А, мм	В, мм	Упаковка, шт	Коробка, шт	Вес, г
SMT1822H051602	3/4x16x2(вых)	87,0	36,0	1	30	410
SMT1822H051603	3/4x16x3(вых)	123,0	36,0	1	20	585
SMT1822H051604	3/4x16x4(вых)	159,0	36,0	1	15	780
SMT1822H051605	3/4x16x5(вых)	195,0	36,0	1	10	960

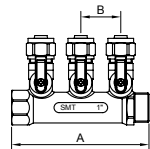

Коллектор с шаровыми кранами (латунь)

Артикул	Размер	А, мм	В, мм	Упаковка, шт	Коробка, шт	Вес, г
SMT1833H101602	1x16x2(вых)	89,0	36,0	1	25	430
SMT1833H101603	1x16x3(вых)	125,0	36,0	1	15	620
SMT1833H101604	1x16x4(вых)	161,0	36,0	1	10	810
SMT1833H101605	1x16x5(вых)	197,0	36,0	1	10	1040

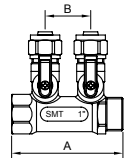

Коллектор с шаровыми кранами (латунь)

Артикул	Размер	А, мм	В, мм	Упаковка, шт	Коробка, шт	Вес, г
SMT1833H102002	1x20x2(вых)	107,0	49,5	1	15	600
SMT1833H102003	1x20x3(вых)	157,0	49,5	1	10	880
SMT1833H102004	1x20x4(вых)	206,0	49,5	1	10	1180

Кронштейны



Кронштейн для коллектора

Артикул	Размер	Упаковка, шт	Коробка, шт	Вес, г
1865Z0512	3/4"-1-1/4"	2	25	500



Кронштейн для коллектора

Артикул	Размер	Упаковка, шт	Коробка, шт	Вес, г
1866Z0500	3/4"	2	50	404
1866Z1000	1"	2	50	420



Кронштейн для крепления коллекторов к стене (комплект 2шт.)

Артикул	Размер, см	Упаковка, шт	Коробка, шт	Вес, кг
GF HL630	28x12	1	8	1,386

Редукторы давления

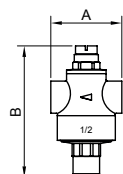

Регулятор давления с внутренней резьбой

Артикул	Размер	А, мм	В, мм	Упаковка, шт	Коробка, шт	Вес, г
3100N0004 SMT	1/2"BP	57,5	107,5	1	40	500
3100N0005 SMT	3/4"BP	57,5	107,5	1	40	530
3100N0010 SMT	1"BP	82,0	126,5	1	24	960

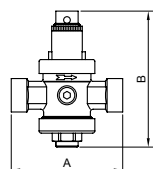

Регулятор давления с отверстием для манометра и внутренней резьбой

Артикул	Размер	А, мм	В, мм	Упаковка, шт	Коробка, шт	Вес, г
3101H0005 SMT	3/4"BP	100,0	121,5	1	18	765

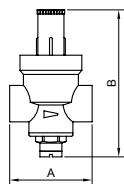

Регулятор давления с отверстием для манометра и внутренней резьбой

Артикул	Размер	A, мм	B, мм	Упаковка, шт	Коробка, шт	Вес, г
3102NY0004 SMT	1/2"BP	60,0	107,0	1	42	440

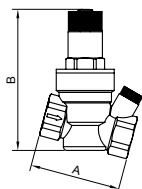

Регулятор давления с отверстием для манометра и внутренней резьбой

Артикул	Размер	A, мм	B, мм	Упаковка, шт	Коробка, шт	Вес, г
3103NY0004 SMT	1/2"BP	72,5	113,5	1	36	510
3103NY0005 SMT	3/4"BP	72,5	113,5	1	36	455

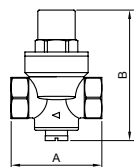

Регулятор давления внутренняя резьба (black)

Артикул	Размер	A, мм	B, мм	Упаковка, шт	Коробка, шт	Вес, г
3104NY0004 SMT	1/2"BP	66,0	95,0	1	42	450
3104NY0005 SMT	3/4"BP	66,0	95,0	1	42	385

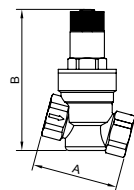

Регулятор давления внутренняя резьба (white)

Артикул	Размер	A, мм	B, мм	Упаковка, шт	Коробка, шт	Вес, г
3105NY0004 SMT	1/2"BP	68,0	113,5	1	36	480
3105NY0005 SMT	3/4"BP	68,0	113,5	1	36	425

Воздухоотводчики

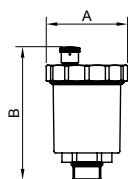

Автоматический воздухоотводчик (латунь)

Артикул	Размер	A, мм	B, мм	Упаковка, шт	Коробка, шт	Вес, г
1900G004 SMT	1/2"	48,0	79,0	2	50	160

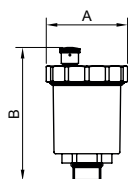

Автоматический воздухоотводчик (никель)

Артикул	Размер	A, мм	B, мм	Упаковка, шт	Коробка, шт	Вес, г
1900N004 SMT	1/2"	48,0	79,0	2	50	160

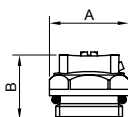

Воздухоотводчик с наружной резьбой

Артикул	Размер	A, мм	B, мм	Упаковка, шт	Коробка, шт	Вес, г
SMT 1901CH0004	1/2"	24,0	19,0	100	500	22
SMT 1901CH0005	3/4"	28,0	20,0	100	400	27

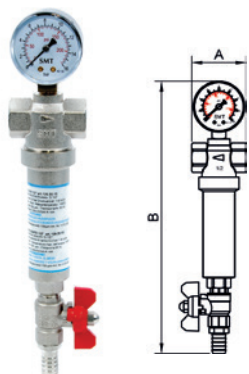

Фильтр самоочищающийся с внутренней резьбой, никелированный (латунь)

Артикул	Размер	А, мм	В, мм	Упаковка, шт	Коробка, шт	Вес, г
3120N004 SMT	1/2"	55,0	278,0	1	40	570
3120N005 SMT	3/4"	67,5	278,0	1	30	700
3120N010 SMT	1"	80,0	285,0	1	20	900

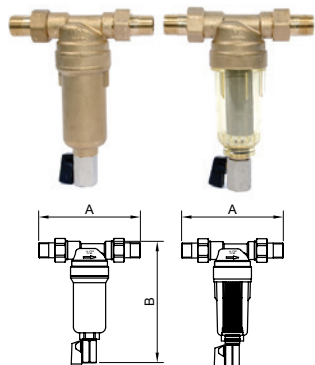

Фильтр без манометра для горячей и холодной воды

Артикул	Размер	А, мм	В, мм	Упаковка, шт	Коробка, шт	Вес, г
3110H0004C/Н комплект	1/2"	142,0	173,0	1	16	1490
3110H0004Н для гор.воды	1/2"	142,0	173,0	2	32	850
3110H0004C для хол.воды	1/2"	142,0	173,0	2	32	640

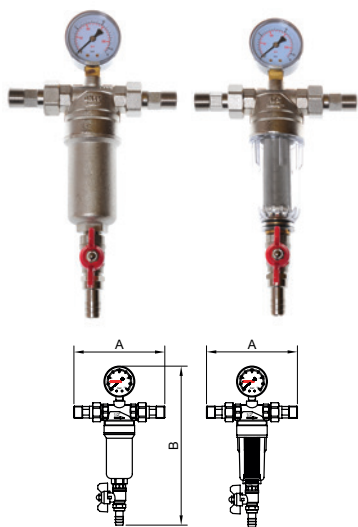

Фильтр для горячей и холодной воды с манометром (никель)

Артикул	Размер	А, мм	В, мм	Упаковка, шт	Коробка, шт	Вес, г
3130N0004C/Н комплект	1/2"	158,0	276,0	1	16	1760
3130N0004C для хол.воды	1/2"	158,0	276,0	2	32	760
3130N0004Н для гор.воды	1/2"	158,0	276,0	2	32	1000

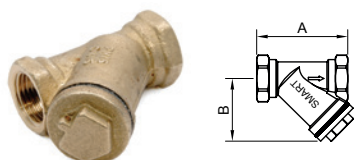

Фильтр косой (латунь)

Артикул	Размер	А, мм	В, мм	Упаковка, шт	Коробка, шт	Вес, г
3200H004	1/2"	59,0	40,5	5	50	170



Фильтрующая сетка (никель)

Артикул	Размер	Упаковка, шт	Коробка, шт	Вес, г
3120N004-FS	1/2"	10	500	10
3120N005-FS	3/4"	10	500	13
3120N010-FS	1"	10	500	18

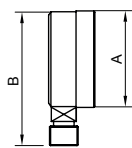

Манометр (SMT) радиальный с наружной резьбой

Артикул	Размер	A, мм	B, мм	Упаковка, шт	Коробка, шт	Вес, г
3004N0002V	4 бар 1/4"HP	51,5	70,5	1	50	80
3006N0002V	6 бар 1/4"HP	51,5	70,5	1	50	80
3010N0002V	10 бар 1/4"HP	51,5	70,5	1	50	80
3016N0002V	16 бар 1/4"HP	51,5	70,5	1	50	80

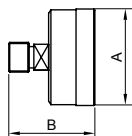

Манометр (SMT) аксиальный с наружной резьбой

Артикул	Размер	A, мм	B, мм	Упаковка, шт	Коробка, шт	Вес, г
3006N0002G	6 бар 1/4"HP	51,5	41,0	1	50	80
3010N0002G	10 бар 1/4"HP	51,5	41,0	1	50	80
3016N0002G	16 бар 1/4"HP	51,5	41,0	1	50	80

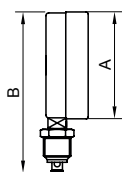

Термоманометр радиальный (120°C)

Артикул	Размер	A, мм	B, мм	Упаковка, шт	Коробка, шт	Вес, г
SMT-D63V04-10/120	10 бар 1/2"	63,0	105,0	1	120	200
SMT-D80V04-10/120	10 бар 1/2"	80,0	122,0	1	60	220

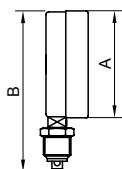

Термоманометр радиальный (180°C)

Артикул	Размер	A, мм	B, мм	Упаковка, шт	Коробка, шт	Вес, г
SMT-D63V04-16/180	16 бар 1/2"	63,0	105,0	1	120	200
SMT-D80V04-16/180	16 бар 1/2"	80,0	122,0	1	60	220

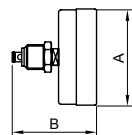

Термоманометр аксиальный (120°C)

Артикул	Размер	A, мм	B, мм	Упаковка, шт	Коробка, шт	Вес, г
SMT-D63H04-10/120	10 бар 1/2"	63,0	70,0	1	150	200
SMT-D80H04-10/120	10 бар 1/2"	80,0	70,0	1	60	220

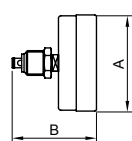

Термоманометр аксиальный (180°C)

Артикул	Размер	A, мм	B, мм	Упаковка, шт	Коробка, шт	Вес, г
SMT-D63H04-16/180	16 бар 1/2"	63,0	73,0	1	150	200
SMT-D80H04-16/180	16 бар 1/2"	80,0	73,0	1	60	220

Монтажные планки



Монтажная планка (одинарная)

Артикул	Размер	Упаковка, шт	Коробка, шт	Вес, г
1867Z1620		2	50	404



Монтажная планка (двойная)

Артикул	Длина, см	Упаковка, шт	Коробка, шт	Вес, г
1868Z1620	29,5	2	50	664



Монтажная планка с 2-мя уголками

Артикул	Размер	Упаковка, шт	Коробка, шт	Вес, г
1871Z0404	1/2"BP	2	50	448

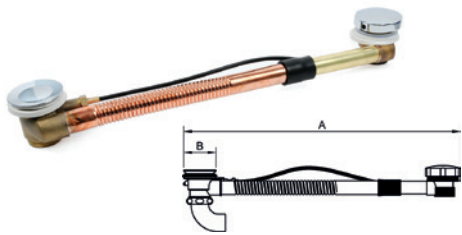

Обвязка для ванн, автомат (медь-латунь-хром)

Артикул	Размер	A, мм	B, мм	Упаковка, шт	Коробка, шт	Вес, г
910	1-1/2"	600,0	70,0	1	20	1150



Колено для обвязки (латунь)

Артикул	Размер	A, мм	B, мм	Упаковка, шт	Коробка, шт	Вес, г
911	40x1-1/2"	125,0	60,0	1	25	620



Обвязка для ванн полуавтомат (пластик)

Артикул	Размер	Упаковка, шт	Коробка, шт	Вес, г
912	1-1/2"	1	20	750



Обвязка для ванн автомат (пластик)

Артикул	Размер	Упаковка, шт	Коробка, шт	Вес, г
913	1-1/2"	1	20	670

Обратные клапаны

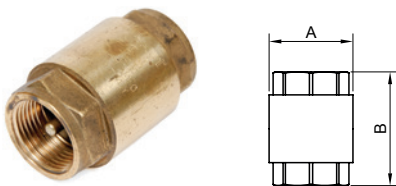

Клапан обратный с внутренней резьбой (латунь)

Артикул	Размер	A, мм	B, мм	Упаковка, шт	Коробка, шт	Вес, г
8306H6604	1/2"BP	30,0	43,0	20	180	115
8306H6605	3/4"BP	36,0	45,0	12	120	155
8306H6610	1"BP	42,0	54,0	10	100	230
8306H6612	1-1/4"BP	54,0	63,0	6	48	410
8306H6614	1-1/2"BP	64,0	71,0	4	32	580
8306H6620	2"BP	81,0	75,0	3	24	850

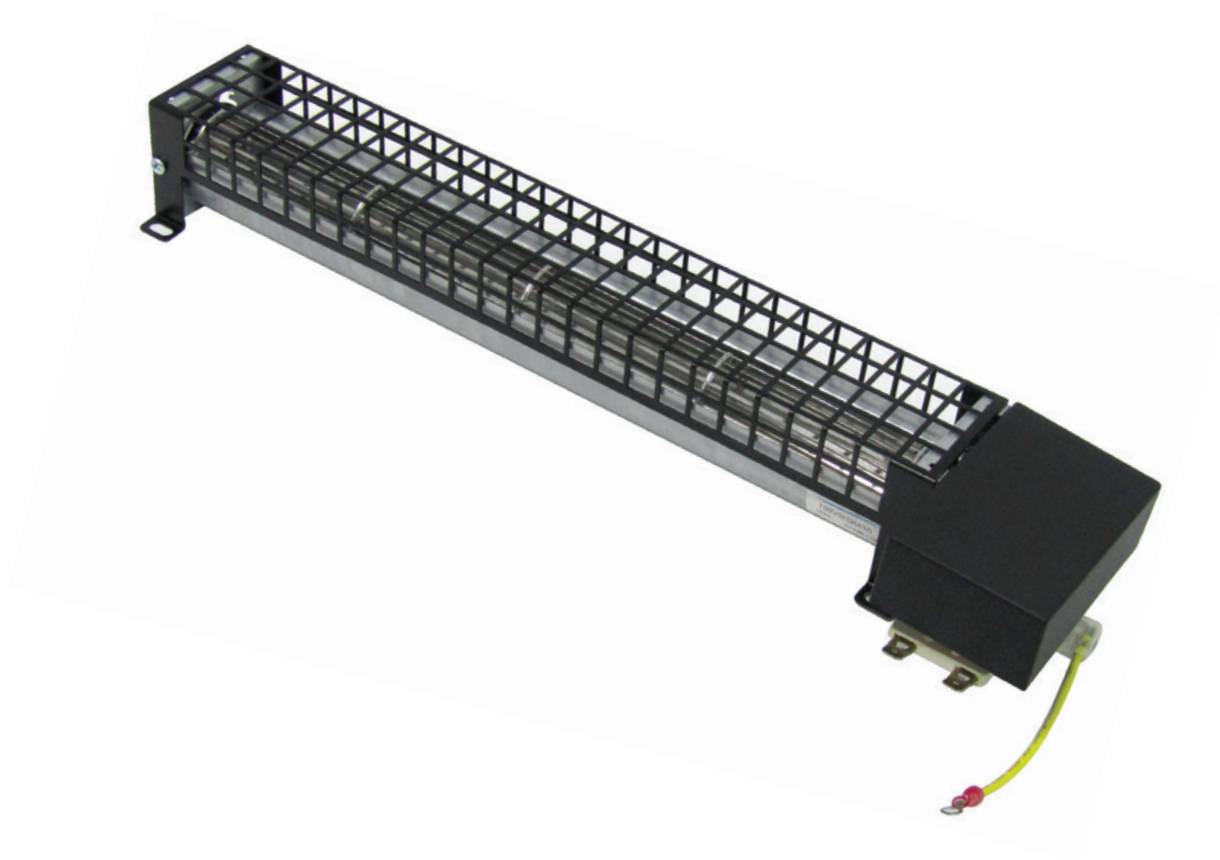

Электровентильторы для напольных радиаторов

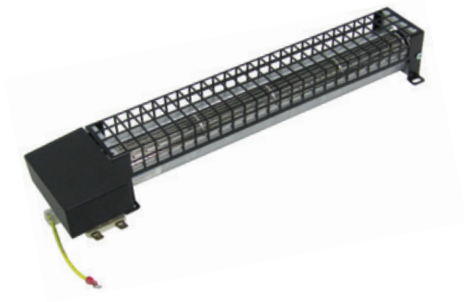

Вентилятор для поддува

Артикул	Размеры ШхВхД, мм	Секции	Упаковка, шт	Коробка, шт	Вес, г
GFAAN230V001	95x50x380	1	20	40	725



Вентилятор для поддува 1-скоростной

Артикул	Размеры ШхВхД, мм	Секции	Упаковка, шт	Коробка, шт	Вес, г
GFF1080AC230	95x50x1080	3	2	20	1675
GFF610AC230	95x50x610	2	2	20	1200
GFF425AC230	95x50x425	1	2	20	725



Вентилятор для поддува 3-скоростной

Артикул	Размеры ШхВхД, мм	Секции	Упаковка, шт	Коробка, шт	Вес, г
GFF1080-3AC230	95x50x1080	3	2	20	1675
GFF610-3AC230	95x50x610	2	2	20	1200
GFF425-3AC230	95x50x425	1	2	20	725

SMART

Sanitary & Plumbing products

Насосное оборудование





Дренажный насос (чугун)

Артикул	Подключение	Мощность, Вт	Макс.поток, л/мин	Макс. высота подъема, м	Вес, кг	Коробка, шт
GF DPS 0.55	1"	550	50	18	10,80	1



Дренажный насос (пластик)

Артикул	Подключение	Мощность, Вт	Макс.поток, л/мин	Макс. высота подъема, м	Вес, кг	Коробка, шт
GF SGP 0.40 PS2	1-1/2"	400	133	5	19,00	1
GF SGP 0.55 PS2	1-1/2"	550	167	6,5	19,50	1



Дренажный насос (нержавеяка)

Артикул	Подключение	Мощность, Вт	Макс.поток, л/мин	Макс. высота подъема, м	Вес, кг	Коробка, шт
GF SGP 0.55 SS1	1-1/2"	550	250	11	20,60	1
GF SGP 0.75 SS2	1-1/2"	750	217	9	22,50	1
GF SGP 0.90 SS1	1-1/2"	900	217	9	21,60	1
GF SGP 0.90 SS2	1-1/2"	900	217	9	24,00	1



Фекальный насос

Артикул	Подключение	Мощность, Вт	Макс.поток, л/мин	Макс. высота подъема, м	Вес, кг	Коробка, шт
GF SPS 16-16-1.1	2"	1,1	333	10	23,00	1
GF SPS 10-10-0.75	2"	750	300	12	19,50	1



Дренажный насос (пластик)

Артикул	Подключение	Мощность, Вт	Макс.поток, л/мин	Макс. высота подъема, м	Вес, кг	Коробка, шт
GP550	1-1/2"	550	165	9	5,25	4



Дренажный насос (нерж)

Артикул	Подключение	Мощность, Вт	Макс.поток, л/мин	Макс. высота подъема, м	Вес, кг	Коробка, шт
SGP550	1-1/2"	550	120	10	5,5	4



Фекальный насос (нерж)

Артикул	Подключение	Мощность, Вт	Макс.поток, л/мин	Макс. высота подъема, м	Вес, кг	Коробка, шт
SGPS400	1-1/2"	400	140	5	5,9	4
SGPS550	1-1/2"	550	165	8	5,5	1



Дренажный насос с режущим механизмом и поплавком

Артикул	Подключение	Мощность, ВТ	Макс.поток, л/мин	Макс. высота подъема, м	Вес, кг	Коробка, шт
TPS1500A	2"	1500	300	14	21	1

Насосные станции



Насосная станция с защитой от сухого хода

Артикул	Подключение	Мощность, ВТ	Макс.поток, л/мин	Макс. высота подъема, м	Вес, кг	Коробка, шт
APQB60	1"	370	35	32	12,6	1
APJET80	1"	600	54	40	14,87	1
APJET80A	1"	600	54	40	19,1	1
APSGJ600	1"	600	50	38	15,6	1
APSGJ600A	1"	600	50	40	15,6	1
APSGJ800	1"	800	50	40	15,6	1
APSGJ800A	1"	800	50	40	15,6	1



Насосная станция с контроллером давления ТРС-10

Артикул	Подключение	Мощность, ВТ	Макс.поток, л/мин	Макс. высота подъема, м	Макс. глубина всасывания, м	Вес, кг	Коробка, шт
ATJET100A-E	1"	750	60	45	9	20,4	1



Насосная станция с баком 24л

Артикул	Подключение	Мощность, ВТ	Макс.поток, л/мин	Макс. высота подъема, м	Макс. глубина всасывания, м	Вес, кг	Коробка, шт
ATQB60	1"	370	35	32	8	11,6	1
ATJET100C	1"	750	60	40	9	24	1
ATSGJ800	1"	800	50	40	9	15,6	1
ATCP158	1"	750	100	30	8	19,6	1
ATRP750	1"	750	65	42	9	24	1



Насосная станция с расширительным баком 2л

Артикул	Подключение	Мощность, ВТ	Макс.поток, л/мин	Макс. высота подъема, м	Макс. глубина всасывания, м	Вес, кг	Коробка, шт
TGP125	1"	370	35	35	8	10,47	1



Насосная станция с баком 2л

Артикул	Подключение	Мощность, ВТ	Макс.поток, л/мин	Макс. высота подъема, м	Вес, кг	Коробка, шт
GF ATPS-130	1"x1"	750	35	40	9,7	1



Насосная станция + автоматический контроллер давления ТРС-10

Артикул	Подключение	Мощность, ВТ	Макс.поток, л/мин	Макс. высота подъема, м	Вес, кг	Коробка, шт
G-AUQB-60E	1-1/2"x1-1/2"BP	1100	35	35	13,3	1
G-AUJSP-355A-E	1"x1"BP	370	50	50	5	1



Насосные станции с расширительным баком

Артикул	Подключение	Мощность, ВТ	Макс.поток, л/мин	Макс. высота подъема, м	Вес, кг	Коробка, шт
GF ATQB60	1"x1"	750	38	40	12,58	1
GF ATQB80	1"x1"	750	50	55	16,6	1
GF ATJET 60S	1"x1"	750	40	38	16,90	1
GF ATJET 80S	1"x1"	750	46	45	19,10	1
GF ATJET 100S	1"x1"	750	50	45	19,45	1
GF ATJET ST60	1"x1"	750	42	40	14,00	1
GF ATJET ST80	1"x1"	750	46	45	14,90	1
GF ATJET ST100	1"x1"	750	50	55	20,40	1

Поверхностные насосы



Самовсасывающий насос

Артикул	Подключение	Мощность, ВТ	Макс.поток, л/мин	Макс. высота подъема, м	Вес, кг	Коробка, шт
GF JET100S	1"x1"	450	60	45	14,00	1



Самовсасывающий насос

Артикул	Подключение	Мощность, ВТ	Макс.поток, л/мин	Макс. высота подъема, м	Макс. глубина всасывания, м	Вес, кг	Коробка, шт
SGJ600	1"	600	45	40	9	9,21	1
SGJ800	1"	800	45	50	9	9,74	1

Самовсасывающий насос



Артикул	Подключение	Мощность, Вт	Макс. поток, л/мин	Макс. высота подъема, м	Макс. глубина всасывания, м	Вес, кг	Коробка, шт
SGJC600	1"	600	50	30	9	8,36	4

Вихревой насос



Артикул	Подключение	Мощность, Вт	Макс. поток, л/мин	Макс. высота подъема, м	Макс. глубина всасывания, м	Вес, кг	Коробка, шт
QB60	1"	370	35	35	8	5,65	1

Вихревой насос



Артикул	Подключение	Мощность, Вт	Макс. поток, л/мин	Макс. высота подъема, м	Вес, кг	Коробка, шт
GF QB60	1"x1"	450	38	38	5,70	1

Повышающие давление насосы

Насос повышающий давление с автоматом



Артикул	Подключение	Мощность, Вт	Макс. поток, л/мин	Макс. высота подъема, м	Вес, кг	Коробка, шт
CL15PRS-10 (130мм)	1/2"	90	18	10	3,05	1

Насос циркуляционный трех-скоростной



Артикул	Подключение	Мощность, Вт	Макс. поток, л/мин	Макс. высота подъема, м	Вес, кг	Коробка, шт
TRS12/8	1/2"	90	25	8	3,2	8



Погружной насос

Артикул	Подключение	Мощность, ВТ	Макс.поток, л/мин	Макс. высота подъема, м	Вес, кг	Коробка, шт
GF 75QJD115-0.37	1"	370	17	54	13,60	1
GF 75QJD122-0.55	1"	550	17	78	15,60	1
GF 100QJD2005-0.37	1-1/4"	370	33	33	13,60	1
GF 100QJD2008-0.55	1-1/4"	550	33	52	13,60	1
GF 100QJD20010-0.75	1-1/4"	750	33	65	13,30	1

Погружной насос

Артикул	Подключение	Мощность, ВТ	Макс.поток, л/мин	Макс.высота подъема, м	Вес, кг	Коробка, шт
3STM3-14	1-1/4"	370	55	40	12,45	1
3STM3-20	1-1/4"	550	63	45	14,17	1
3STM3-27	1-1/4"	750	75	100	16,61	1

Погружной насос

Артикул	Подключение	Мощность, ВТ	Макс.поток, л/мин	Макс.высота подъема, м	Вес, кг	Коробка, шт
4STM2-5	1-1/4"	370	65	34	12,9	1
4STM2-8	1-1/4"	550	65	45	14,3	1
4STM2-10	1-1/4"	750	65	70	15,6	1
4STM2-12	1-1/4"	1100	65	90	17,5	1
4STM2-12	1-1/4"	1100	65	90	17,5	1
4STM2-18	1-1/4"	1500	65	200	18	1
4STM2-18	1-1/4"	1500	65	200	18	1
4STM2-22	1-1/4"	2200	65	220	20,6	1
4STM3-7	1-1/4"	550	65	43	13	1
4STM3-10	1-1/4"	750	65	61	16	1
4STM3-13	1-1/4"	1100	65	79	16	1



Винтовой погружной насос

Артикул	Подключение	Мощность, ВТ	Макс.поток, л/мин	Макс. высота подъема, м	Вес, кг	Коробка, шт
SSTM 0.8-40-0.28	3/4"	800	14	40	11,4	1
SSTM 1-50-0.35	1"	350	18	50	12,7	1
SSTM 1.2-50-0.37	1"	370	20	50	14	1
SSTM 1.2-100-0.55	1-1/4"	730	20	100	13	1

Погружной насос

Артикул	Подключение	Мощность, ВТ	Макс.поток, л/мин	Макс. высота подъема, м	Вес, кг	Коробка, шт
TVM70 кабель 10м	3/4"	300	25	80	5,1	4





Погружной насос

Артикул	Подключение	Мощность, Вт	Макс.поток, л/мин	Макс. высота подъема, м	Вес, кг	Коробка, шт
TVM60 кабель 16м	12мм	280	18	70	4,3	6
TVM60 кабель 25м	12мм	280	18	70	4,4	4
TVM60 кабель 40м	12мм	280	18	70	4,6	4
TVM60-1 кабель 10м (верхний забор)	12мм	280	18	70	4	6
TVM60-1 кабель 16м (верхний забор)	12мм	280	18	70	4,3	6
TVM60-1 кабель 25м (верхний забор)	12мм	280	18	70	4,4	4

Циркулярные насосы



Насос циркуляционный трех-скоростной

Артикул	Подключение	Мощность, Вт	Макс.поток, л/мин	Макс. высота подъема, м	Вес, кг	Коробка, шт
GF CP25/4 (130мм)	3/4"	72/53/38	48/36/18	4,5/4/3	3,30	6
GF CP25/4 (180мм)	3/4"	72/53/38	48/36/18	4,5/4/3	3,30	4
GF CP25/6 (130мм)	1"	93/67/46	55/38/22	6/5/3	3,12	6
GF CP25/6 (180мм)	1"	93/67/46	55/38/22	6/5/3	3,12	4
GF CP25/8 (180мм)	1"	100/75/50	115/170/145	8/7,5/7	3,30	4
GF CP32/4 (180мм)	1-1/4"	72/53/38	48/36/18	4,5/4/3	3,56	4
GF CP32/6 (180мм)	1-1/4"	93/67/46	55/38/22	6/5/3	3,62	4
GF CP32/9 (180мм)	1-1/4"	270/210/150	160/103/43	9/7,5/6,3	5,79	4



Насос циркуляционный трех-скоростной

Артикул	Подключение	Мощность, Вт	Макс.поток, л/мин	Макс. высота подъема, м	Вес, кг	Коробка, шт
GPS25/5.5 (130мм)	1"	65/55/53	48/38/28	5/3,5/2,5	2,53	8
GRS15/4 (180мм)	3/4"	72/53/36	40/30/20	4/3/2	3,7	8
GRS25/4 (130мм)	1"	72/53/36	40/30/20	4/3/2	3,1	8
GRS25/4 (180мм)	1"	72/53/36	40/30/20	4/3/2	3,3	8
GRS25/6 (130мм)	1"	90/60/40	40/30/20	6/5/3	3,2	8
GRS25/6 (180мм)	1"	90/60/40	40/30/20	6/5/3	3,35	8
GRS32/4 (180мм)	1-1/4"	72/53/36	40/30/20	4/3/2	3,75	8
GRS32/6 (180мм)	1-1/4"	90/60/40	40/30/20	6/5/3	3,8	8
TRS12/8	1/2"	90	25	8	3,2	8



Насос циркуляционный трех-скоростной

Артикул	Подключение	Мощность, Вт	Макс.поток, л/мин	Макс. высота подъема, м	Вес, кг	Коробка, шт
PRS25/4 (180мм)	1"	72/53/36	40/30/20	4/3/2	3	1
PRS25/6 (180мм)	1"	90/60/40	40/30/20	6/5/3	3,15	1
PRS25/8 (180мм)	1"	100/75/50	35/25/15	8/6/4	3,5	1
PRS32/4 (180мм)	1-1/4"	72/53/36	40/30/20	4/3/2	3,5	1
PRS32/6 (180мм)	1-1/4"	90/60/40	40/30/20	6/5/3	3,67	1
PRS32/8 (180мм)	1-1/4"	245/220/145	170/150/130	8/7/5	5,79	1



Вертикальный расширительный бак

Артикул	Подключение	Емкость, л	Коробка, шт
ТРТ-VT 18 (красный)	1"	18	1
РТ-35VL (красный)	1"	35	1
РТ-50VL (красный)	1"	50	1



Горизонтальный расширительный бак

Артикул	Подключение	Емкость, л	Коробка, шт
ТРТ1-CL24	1"	24	1
ТРТ1-CL50	1"	50	1



Монтажный комплект для крепления расширительных баков до 50л

Вес, г	Упаковка, шт
300	1



Пятиходовое соединение

Артикул	Подключение	Коробка, шт
TBC5-3WAYS LN	1"x1/4"BP-HP	50



Поплавок защиты от сухого хода

Артикул	Длина кабеля, м	Коробка, шт
TFS-3 (1,5м)	1,5	1
TFS-10	10	1



Реле давления с защитой от сухого хода Black

Артикул	Подключение	Коробка, шт
ТРА-3	1/4" ВР	1



Автоматический пресс-контроль

Артикул	Подключение	V	Hz	Сила тока, Амр	Давление, Мра	Проток воды
TPC-13A	1"HP	220-250	50-60	10	1,5	1
YDS-13A	1"HP	220-250	50-60	10	2,2	1



Автоматическое реле давления

Артикул	Подключение	Регулировка давления (вкл), Мра	Регулировка давления (выкл), Мра	Диапазон рабочих температур °С	Коробка, шт
TPS3-2	1/4"BP	0,3	0,5	1-40	1
TPS3-3	1/4"BP	0,6	0,6	1-40	1



Мембрана для гор. или хол. воды

Артикул	Объем, л	Коробка, шт
Мембранна 24 литра для гор. воды	24	50
Мембранна 50 литра для гор. воды	50	50
Мембранна 50 литра для хол. воды	50	50

SMART

Sanitary & Plumbing products



Смесители и аксессуары для ваннх комнат



Корзинка и держатель для туалетной бумаги (хром)

Артикул	Материал
KL-72309+10	Латунь



Щетка для унитаза с держателем (хром)

Артикул	Материал
KL-72313	Латунь



Душевая лейка со штангой (хром)

Артикул	Материал
KL-72331	Пластик



Щетка для унитаза с держателем (хром)

Артикул	Материал
KL-72813	Латунь



Душевая лейка со штангой (хром)

Артикул	Материал
KL-72831	Пластик



Корзинка и держатель для туалетной бумаги (хром)

Артикул	Материал
KL-73009+10	Латунь



Щетка для унитаза с держателем (хром)

Артикул	Материал
KL-73013	Латунь



Душевая лейка со штангой (хром)

Артикул	Материал
KL-73031	Пластик



Корзинка и держатель для туалетной бумаги (золото)

Артикул	Материал
KL-81009+10	Латунь



Щетка для унитаза с держателем (хром)

Артикул	Материал
KL-81013	Латунь



Душевая лейка со штангой (хром)

Артикул	Материал
KL-81031	Пластик



Корзина угловая двухъярусная (хром)

Артикул	Материал
KL-830	Латунь



Корзина двухъярусная (хром)

Артикул	Материал
KL-835-2A	Латунь



Корзинка и держатель для туалетной бумаги (хром)

Артикул	Материал
KL-87009+10	Латунь



Щетка для унитаза с держателем (хром)

Артикул	Материал
KL-87013	Латунь



Душевая лейка со штангой (хром)

Артикул	Материал
KL-87031	Пластик



Корзинка и держатель для туалетной бумаги (хром)

Артикул	Материал
KL-88009+10	Латунь



Душевая лейка со штангой (хром)

Артикул	Материал
KL-88031	Пластик



**Щетка для унитаза с держателем
(хром)**

Артикул	Материал
KL-88013	Латунь



**Корзинка и держатель
для туалетной бумаги (хром)**

Артикул	Материал
KL-89409+10	Латунь



**Щетка для унитаза с держателем
(хром)**

Артикул	Материал
KL-89413	Латунь



Комплект из 6 предметов (хром)

- 1) полотенцедержатель одинарный с креплением на стену
 - 2) крючок двойной с креплением на стену
 - 3) стеклянная мыльница с креплением на стену
 - 4) два стеклянных стакана, круглых с креплением на стену
 - 5) полотенцедержатель овальный с креплением на стену
 - 6) бумагодержатель с креплением на стену
- Крепление на стену круглое

Артикул	Материал
KL-72300	Латунь



Комплект из 6 предметов (хром)

- 1) полотенцедержатель одинарный с креплением на стену
 - 2) крючок двойной с креплением на стену
 - 3) стеклянная мыльница с креплением на стену
 - 4) два стеклянных стакана, круглых с креплением на стену
 - 5) полотенцедержатель овальный с креплением на стену
 - 6) бумагодержатель с креплением на стену
- Крепление на стену овальное

Артикул	Материал
KL-72800	Латунь



Комплект из 6 предметов (хром)

- 1) полотенцедержатель одинарный с креплением на стену
 - 2) крючок двойной с креплением на стену
 - 3) стеклянная мыльница с креплением на стену
 - 4) два стеклянных стакана, круглых с креплением на стену
 - 5) полотенцедержатель круглый с креплением на стену
 - 6) бумагодержатель с креплением на стену
- Крепление на стену квадратное

Артикул	Материал
KL-73000	Латунь



Комплект из 6 предметов (хром)

- 1) полотенцедержатель одинарный с креплением на стену
 - 2) крючок двойной с креплением на стену
 - 3) фарфоровая мыльница с креплением на стену
 - 4) два фарфоровых стакана, круглых с креплением на стену
 - 5) полотенцедержатель овальный с креплением на стену
 - 6) бумагодержатель с креплением на стену
- Крепление на стену круглое с узором

Артикул	Материал
KL-81000	Латунь



Комплект из 6 предметов (хром)

- 1) полотенцедержатель одинарный с креплением на стену
 - 2) крючок двойной с креплением на стену
 - 3) стеклянная мыльница с креплением на стену
 - 4) два стеклянных стакана круглых с креплением на стену
 - 5) полотенцедержатель треугольный с креплением на стену
 - 6) бумагодержатель с креплением на стену
- Крепление к стене квадратное

Артикул	Материал
KL-87000	Латунь



Комплект из 6 предметов (хром)

- 1) полотенцедержатель одинарный с креплением на стену
 - 2) крючок двойной с креплением на стену
 - 3) стеклянная мыльница с креплением на стену
 - 4) два стеклянных стакана, круглых с креплением на стену
 - 5) полотенцедержатель овальный с креплением на стену
 - 6) бумагодержатель с креплением на стену
- Крепление круглое

Артикул	Материал
KL-88000	Латунь



Комплект из 6 предметов (хром)

- 1) полотенцедержатель одинарный с креплением на стену
 - 2) крючок двойной с креплением на стену
 - 3) стеклянная мыльница с креплением на стену
 - 4) два стеклянных стакана, круглых с креплением на стену
 - 5) полотенцедержатель квадратный с креплением на стену
 - 6) бумагодержатель с креплением на стену
- Крепление на стену квадратное, гранённые углы.

Артикул	Материал
KL-89400	Латунь



Для душевой кабины с лейкой

Артикул	Материал
SM16A	Латунь

Смесители для кухни



Для кухни высокий

Артикул	Материал
SM12H	Латунь



Для кухни высокий

Артикул	Материал
SM12L	Латунь



Для кухни высокий

Артикул	Материал
SM18Y	Латунь



Для умывальника

Артикул	Материал
SM2001BC	Латунь



Для биде

Артикул	Материал
SM2002BC	Латунь



Для кухни высокий с креплением на гайке

Артикул	Материал
SM4071BC	Латунь



Для кухни высокий с креплением на гайке

Артикул	Материал
SM4072BC	Латунь



Для кухни высокий с креплением на гайке

Артикул	Материал
SM4073BC	Латунь



Для кухни высокий с креплением на гайке

Артикул	Материал
SM4074BC	Латунь



Для ванны длинный (350мм)

Артикул	Материал
SM6008BC	Латунь



Для ванны короткий (350мм) с дивертером в корпусе

Артикул	Материал
SM1009BC	Латунь



Для умывальника

Артикул	Материал
SM354-01	Латунь



Для биде

Артикул	Материал
SM354-02	Латунь



Для кухни

Артикул	Материал
SM354-04	Латунь



Для кухни с креплением на гайке

Артикул	Материал
SM354-04C	Латунь



Для кухни короткий с креплением на гайке

Артикул	Материал
SM354-04CS	Латунь



Для ванны длинный (350мм)

Артикул	Материал
SM354-06	Латунь



Для ванны длинный (350мм) с кривым изливом

Артикул	Материал
SM354-08	Латунь



Для ванны короткий

Артикул	Материал
SM354-09	Латунь



Для кухни высокий с креплением на гайке

Артикул	Материал
SM354-11CH	Латунь



Для кухни высокий с креплением на гайке

Артикул	Материал
SM354-18CH	Латунь



Для ванны длинный (350мм) с дивертером в корпусе

Артикул	Материал
SM354-15	Латунь

Смесители: Серия 377



Для умывальника

Артикул	Материал
SM377-01	Латунь



Для биде

Артикул	Материал
SM377-02	Латунь



Для кухни

Артикул	Материал
SM377-04	Латунь



Для кухни с креплением на гайке

Артикул	Материал
SM377-04C	Латунь



**Для кухни
короткий с креплением на гайке**

Артикул	Материал
SM377-04CS	Латунь



Для ванны длинный (350мм)

Артикул	Материал
SM377-06	Латунь



Для ванны короткий

Артикул	Материал
SM377-09	Латунь

Смесители: Серия 400



Для умывальника

Артикул	Материал
SM400-01	Латунь



Для биде

Артикул	Материал
SM400-02	Латунь



Для кухни

Артикул	Материал
SM400-04	Латунь



Для ванны длинный (350мм)

Артикул	Материал
SM400-04C	Латунь



Для ванны короткий

Артикул	Материал
SM400-09	Латунь



Для кухни высокий с креплением на гайке

Артикул	Материал
SM400-11C	Латунь



Для ванны длинный (350мм) с дивертером в корпусе

Артикул	Материал
SM400-15	Латунь

Смесители: Серия 402



Для умывальника

Артикул	Материал
SM402-01	Латунь



Для биде

Артикул	Материал
SM402-02	Латунь



Для кухни

Артикул	Материал
SM402-04A	Латунь



Для кухни с креплением на гайке

Артикул	Материал
SM402-04C	Латунь



**Для кухни короткий
с креплением на гайке**

Артикул	Материал
SM402-04CS	Латунь



Для ванны короткий

Артикул	Материал
SM402-09	Латунь

Смесители: Серия 403



Для умывальника

Артикул	Материал
SM403-01	Латунь



Для биде

Артикул	Материал
SM403-02	Латунь



Для ванны длинный (350мм)

Артикул	Материал
SM403-06	Латунь

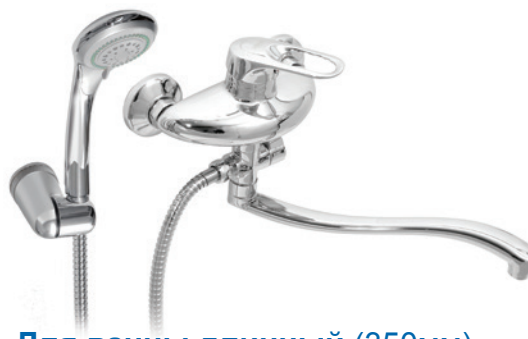

**Для ванны длинный (350мм)
с кривым изливом**

Артикул	Материал
SM403-08	Латунь



Для ванны короткий

Артикул	Материал
SM403-09	Латунь



Для кухни с лейкой

Артикул	Материал
SM403-13C	Латунь



**Для ванны длинный (350мм)
с дивертером в корпусе**

Артикул	Материал
SM403-15	Латунь



**Для кухни высокий
с креплением на гайке**

Артикул	Материал
SM403-18CH	Латунь

Смесители: Серия 405



Для умывальника

Артикул	Материал
SM405-01	Латунь



Для биде

Артикул	Материал
SM405-02	Латунь



Для кухни

Артикул	Материал
SM405-04A	Латунь



**Для кухни
с креплением на гайке**

Артикул	Материал
SM405-04C	Латунь



**Для кухни короткий
с креплением на гайке**

Артикул	Материал
SM405-04CS	Латунь



Для ванны длинный (350мм)

Артикул	Материал
SM405-06	Латунь



**Для ванны длинный (350мм)
с кривым изливом**

Артикул	Материал
SM405-08	Латунь



Для ванны короткий

Артикул	Материал
SM405-09 C	Латунь



**Для ванны длинный (350мм) с
дивертером в корпусе**

Артикул	Материал
SM405-15	Латунь



**Для кухни высокий
с креплением на гайке**

Артикул	Материал
SM405-11CH	Латунь



**Для кухни высокий
с креплением на гайке**

Артикул	Материал
SM405-18CH	Латунь



Для биде

Артикул	Материал
SM406-02	Латунь



Для кухни

Артикул	Материал
SM406-04	Латунь



Для кухни с креплением на гайке

Артикул	Материал
SM406-04C	Латунь



Для кухни короткий с креплением на гайке

Артикул	Материал
SM406-04CS	Латунь



Для ванны длинный (350мм)

Артикул	Материал
SM406-06	Латунь



Для ванны короткий

Артикул	Материал
SM406-09	Латунь



Для кухни высокий с креплением на гайке

Артикул	Материал
SM406-11CH	Латунь



Для кухни с лейкой

Артикул	Материал
SM406-13C	Латунь



Для умывальника

Артикул	Материал
SM407-01(C35)	Латунь



Для ванны короткий

Артикул	Материал
SM407-09(C35)	Латунь



Для умывальника

Артикул	Материал
SM87161C	Латунь



Для кухни высокий

Артикул	Материал
SM407-11L(C35)	Латунь

Смесители: Серия 411



Для умывальника

Артикул	Материал
SM411-01	Латунь



Для биде

Артикул	Материал
SM411-02	Латунь



Для ванны короткий

Артикул	Материал
SM411-09	Латунь



Для кухни высокий

Артикул	Материал
SM411-11H	Латунь



Для кухни высокий

Артикул	Материал
SM411-12L	Латунь

Смесители: Серия 83



Для умывальника

Артикул	Материал
SM83-01	Латунь



Для биде

Артикул	Материал
SM83-02	Латунь



Для кухни

Артикул	Материал
SM83-04	Латунь



Для кухни с креплением на гайке

Артикул	Материал
SM83-04C	Латунь



Для кухни короткий с креплением на гайке

Артикул	Материал
SM83-04CS	Латунь



Для ванны длинный

Артикул	Материал
SM83-06	Латунь



Для ванны длинный (350мм) с кривым изливом

Артикул	Материал
SM83-08	Латунь



Для ванны короткий

Артикул	Материал
SM83-09	Латунь



Для кухни высокий

Артикул	Материал
SM83-11H	Латунь



Для кухни высокий

Артикул	Материал
SM83-18H	Латунь



Для умывальника

Артикул	Материал
SM91-01(C35)	Латунь



Для биде

Артикул	Материал
SM91-02 (C35)	Латунь



Для кухни

Артикул	Материал
SM91-04 (C35)	Латунь



Для кухни с креплением на гайке на гайке

Артикул	Материал
SM91-04C(C35)	Латунь



Для кухни короткий с креплением на гайке

Артикул	Материал
SM91-04CS (C35)	Латунь



Для ванны длинный (350мм)

Артикул	Материал
SM91-06 (C35)	Латунь



Для ванны длинный (350мм)

Артикул	Материал
SM91-08(C35)	Латунь



Для ванны короткий

Артикул	Материал
SM91-09 (C35)	Латунь



Излив 200 (хром)

Артикул	Материал
N200	Латунь



Излив 400 (хром)

Артикул	Материал
N400	Латунь



Картридж (C40)

Артикул	Материал
F03	Пластик



Картридж (C40)

Артикул	Материал
F04	Пластик



Дивертор-флажок (хром)

Артикул	Материал
FS605	Латунь

SMART

Sanitary & Plumbing products

Наша компания основана в 2002 году и в настоящий момент успешно работает на российском рынке сантехники. Сфера деятельности компании – оптовая торговля системами тепло- и водоснабжения и насосного оборудования.

С момента своего образования мы считаем основной задачей своей деятельности, удовлетворение интересов и потребностей своих клиентов. Мы заботимся о том, чтобы всем покупателям было удобно с нами работать, вне зависимости от величины их компании и объёма закупок.

Наш основной принцип в партнерских отношениях - взаимная выгода и уважение интересов сторон. В работе мы ориентируемся на расширение ассортимента, пополнение его товаром востребованным на рынке, постоянным усовершенствованием технологий обслуживания клиентов и расширением рынков сбыта.

Мы практикуем индивидуальный подход к каждому клиенту. Все пожелания покупателей внимательно изучаются для создания взаимовыгодного сотрудничества. В нашей компании работают опытные менеджеры, которые проконсультируют вас и ответят на все технические вопросы. Кроме того, мы ведем гибкую ценовую политику, а существующая система скидок станет для вас приятным сюрпризом.

Мы не хотим останавливаться на достигнутом и планируем увеличивать ассортимент, развивать сервисные службы, поэтому нам очень важны Ваше мнение и пожелания. Если у Вас есть предложения, как улучшить нашу работу, мы с благодарностью выслушаем их и обязательно примем к сведению. Ваши вопросы и предложения можно отправлять на адрес: info@smartsan.ru.

Водоснабжение	3
Трубы из сшитого полиэтилена РЕХа и РЕХb	4
Обжимные фитинги, пресс фитинги, пуш фитинги, фитинги с подвижной гильзой, резьбовые фитинги	6
Шаровые краны	25
Инструмент	26
Евроконус	27
Коллекторные группы и комплектующие, коллекторы	28
Редукторы давления	30
Воздухоотводчики	31
Фильтры	32
Манометры, термоманометры	33
Монтажные планки	35
Обвязка для ванн	34
Обратные клапаны	34
Электровентильяторы для напольных радиаторов	35
Насосное оборудование	37
Дренажные и фекальные насосы	38
Насосные станции	39
Поверхностные насосы	40
Повышающие давление насосы	41
Погружные глубинные насосы	42
Циркулярные насосы	43
Аксессуары к насосам	44
Смесители и аксессуары для ванных комнат	47
Аксессуары для ванных комнат	48
Комплекты из 6 предметов	52
Смесители: Серия «Классика», Серия 354, Серия 377, Серия 400, Серия 402, Серия 403, Серия 405, Серия 406, Серия 407, Серия 411, Серия 83, Серия 91	54
Комплектующие к смесителям	68

SMART
Sanitary & Plumbing products

+7 (499) 322-08-98
info@smartgrp.ru
www.smartgrp.ru

2020